

2026



 **PERSUM**<sup>®</sup>  
HIGH QUALITY

## ANDAMIOS TUBULARES

PAG. 12



## ANDAMIOS RECTANGulares

PAG. 26

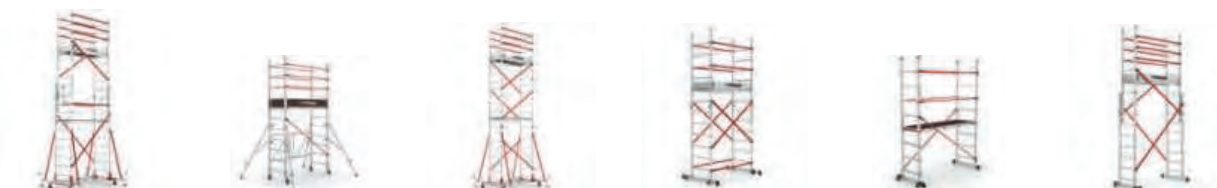

## PLATAFORMAS INDUSTRIALES

PAG. 32



## ACCESO Y MANTENIMIENTO DE VEHICULOS

PAG. 44



## TABURETES

PAG. 48



## APOYO UN CONVERTIBLE

PAG. 52



**TIJERA**

**PAG. 58**



**TELESCÓPICAS Y ARTICULADAS**

**PAG. 62**



**ENTREPLANTAS**

**PAG. 66**

**VERTICALES DE SEGURIDAD**

**PAG. 68**



**FIBRA DE VIDRIO**

**PAG. 78**

**ELEVADORES UNIPERSONALES**

**PAG. 84**



**MADERA**

**PAG. 90**

**HOME**

**PAG. 92**



**PERSUM TECHNIC**

**PAG. 96**



SECTOR AERONÁUTICO  
PAG. 97

SECTOR FERROVIÁRIO  
PAG. 104

SECTOR INDUSTRIAL  
PAG. 107

PROY. ESPECIALES  
PAG. 110

SECTOR NAVAL  
PAG. 112

PROY. EN PRFV  
PAG. 113

**Persum** fue fundada en 2005, iniciando sus operaciones a nivel local. En 2017, tras consolidar su presencia y éxito en el mercado local, la empresa emprendió un ambicioso plan de expansión a nivel nacional, especializándose en la fabricación de **escaleras de aluminio, andamios móviles, plataformas de trabajo y soluciones de acceso personalizadas**. Estas soluciones se adaptan a todas las necesidades de seguridad, manteniendo los más altos estándares de calidad.

Todos nuestros productos están fabricados bajo las normas europeas y diseñados para uso profesional. Además, muchos de ellos cuentan con el certificado **TÜV**, lo que garantiza su seguridad y fiabilidad.

A día de hoy, **Persum** pertenece a un grupo empresarial, donde trabajamos en la investigación y evolución de productos según las necesidades que el mercado profesional demanda. Nuestra planta de producción se ubica en Estambul, con modernas instalaciones de 40.000 m<sup>2</sup> desde donde damos servicio a más de 70 países en 3 continentes.

Para mejorar nuestros plazos de entrega, Persum inició en octubre de 2024 su **nueva planta de producción en Sevilla**.

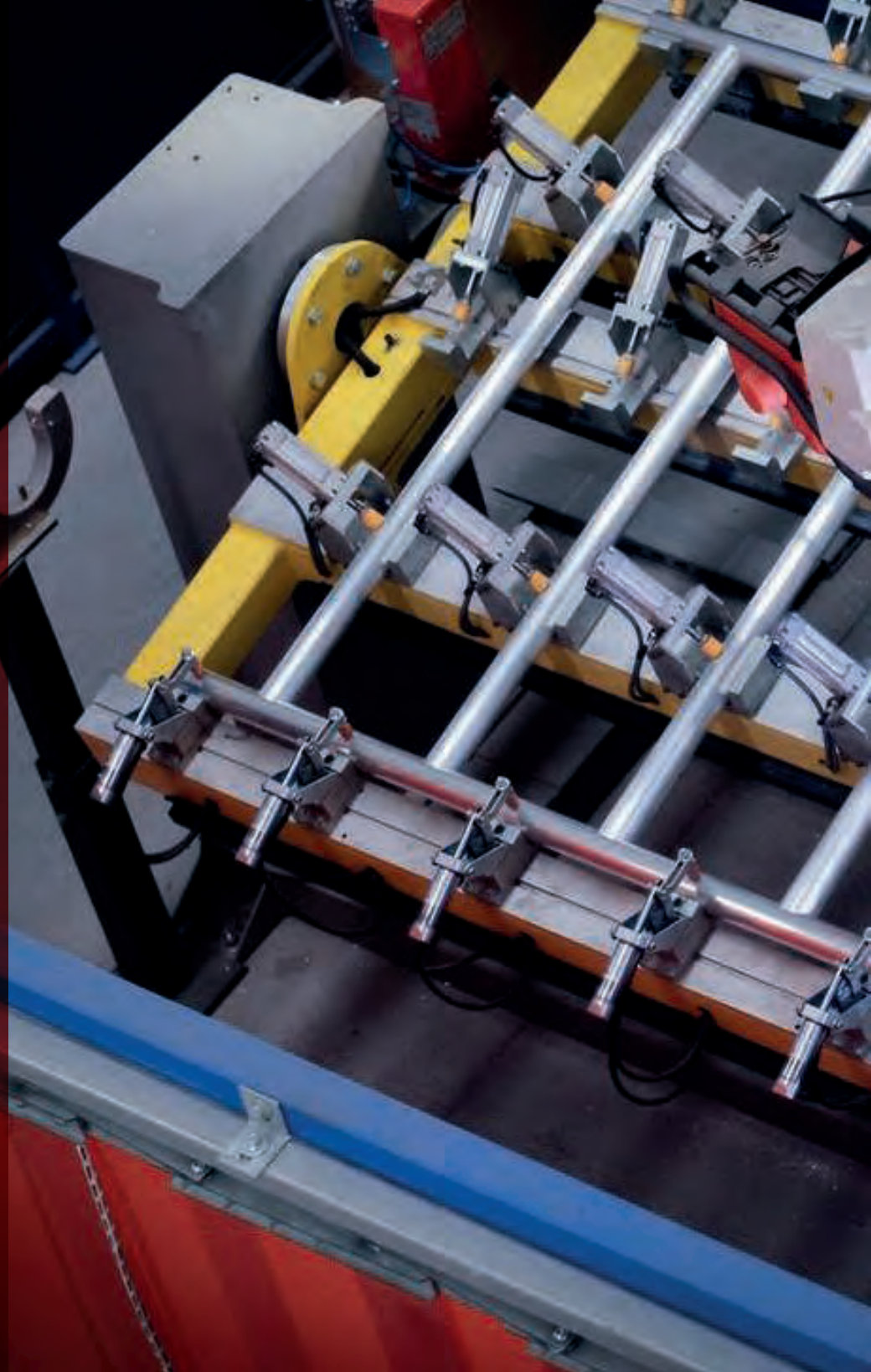

## Nuestro concepto de la calidad

### Enfoque de calidad orientado al cliente

En nuestra empresa, trabajamos meticulosamente para satisfacer de la mejor manera las necesidades de nuestros clientes, siguiendo de cerca la evolución del sector. La satisfacción y las expectativas del cliente son el pilar fundamental de nuestra filosofía de calidad.

### Mejora continua e innovación

Mejoramos continuamente los estándares de nuestros productos para ofrecer a nuestros clientes el más alto nivel de calidad y confiabilidad.

### Valores

Nuestros valores son: **“Seguridad, Ergonomía y Funcionalidad”**.

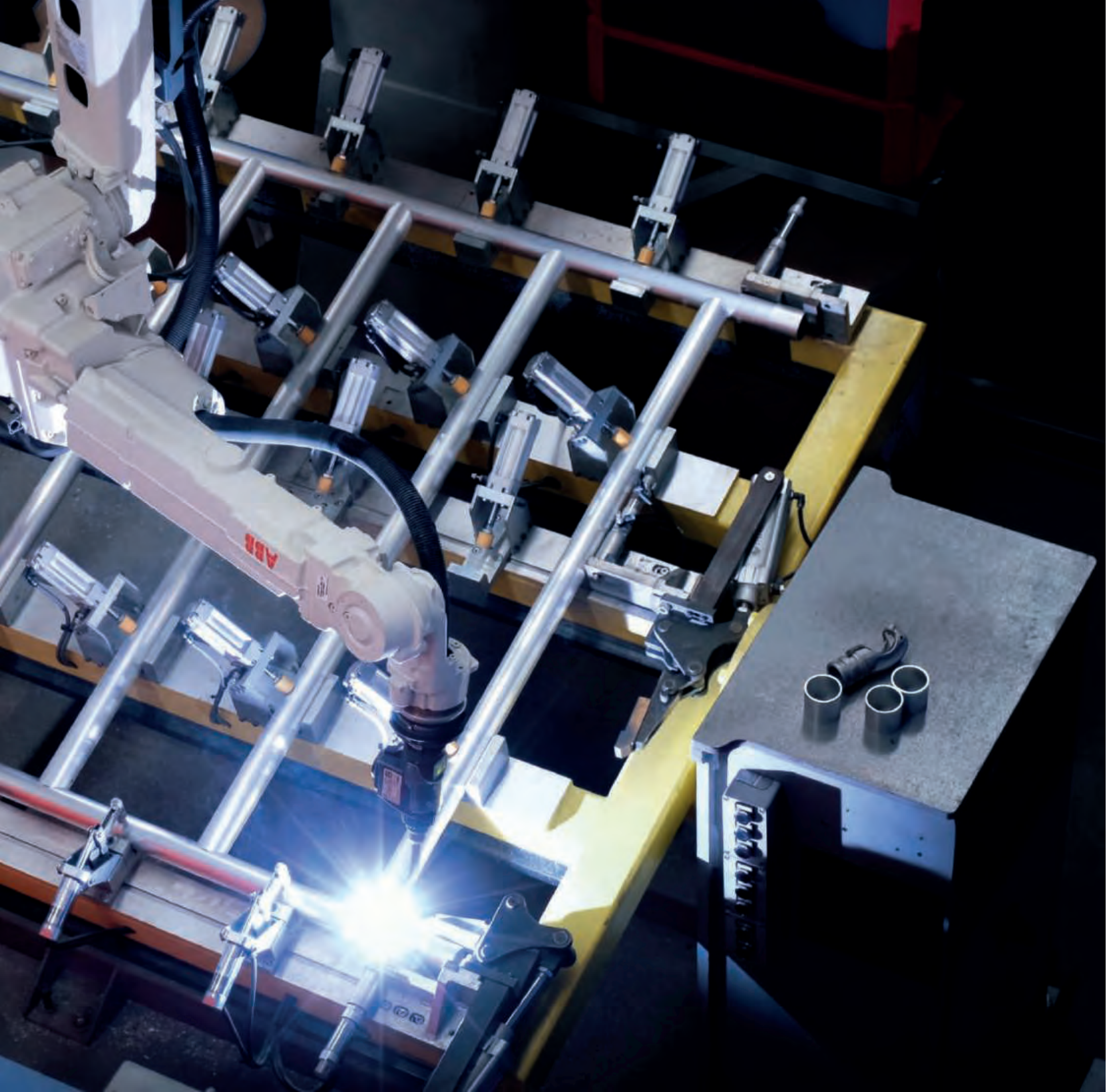

### Certificación de calidad

En Persum contamos con certificados de calidad de producto EN 131 y EN 1004 de TÜV SÜD, una autoridad de certificación de calidad con sede en Europa. Esta certificación nos guía en la gestión y mejora de nuestros procesos comerciales y en el mantenimiento de nuestros estándares de calidad. En los años siguientes, a medida que añadimos nuevos productos a nuestra gama de productos, aumentamos el número de certificados de calidad llevando a cabo nuestras actividades de certificación de forma continua.



Certificado  
**EN 131**  
Norma



Certificado  
**EN 1004**  
Norma

 **PERSUM**<sup>®</sup>  
HIGH QUALITY

# ¿QUÉ ES EN 131?

EN 131 es una norma europea que establece requisitos de seguridad para escaleras. Es una publicación del Comité Europeo de Normalización (CEN).

La norma EN 131 establece especificaciones para el diseño, fabricación, prueba y uso de escaleras. Según la norma EN 131, todas las escaleras deben pasar determinadas pruebas.



La implementación de esta norma garantiza que los usuarios puedan utilizar las escaleras de forma segura y ayuda a prevenir accidentes laborales. Las escaleras con certificación EN 131 han sido sometidas a pruebas de seguridad y se ha verificado que cumplen con normas específicas.

La norma EN 131 es una norma ampliamente aceptada en Europa y la siguen estrictamente los fabricantes de escaleras. Sin embargo, cada país también puede tener su propia legislación y normas locales, por lo que es importante tener en cuenta los requisitos nacionales o regionales al comprar escaleras.

## SECCIONES

EN 131 es el nombre de la norma de calidad utilizada en todo el mundo y que regula las normas relacionadas con las escaleras. De acuerdo con las instrucciones de los manuales estándar, se llevan a cabo los diseños y pruebas pertinentes para cumplir con los requisitos de este documento.

- EN 131 – 1** (Escaleras - Parte 1: Términos, tipos, tamaños funcionales)
- EN 131 – 2** (Escaleras - Parte 2: Requisitos, pruebas, marcado)
- EN 131 – 3** (Escaleras - Parte 3: Marcado e instrucciones para el usuario)
- EN 131 – 4** (Escaleras - Parte 4: Escaleras con bisagras simples o múltiples)
- EN 131 – 6** (Escaleras - Parte 6: Escaleras telescópicas)
- EN 131 – 7** (Escaleras - Parte 7: Escaleras móviles con plataforma)

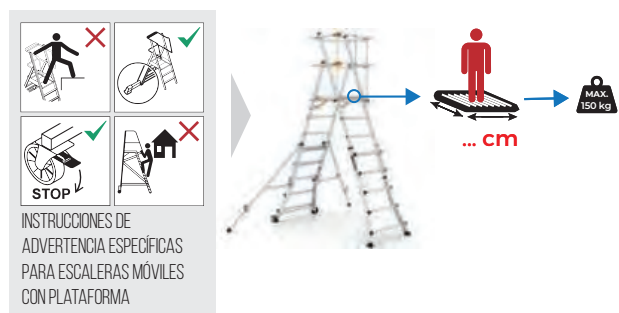
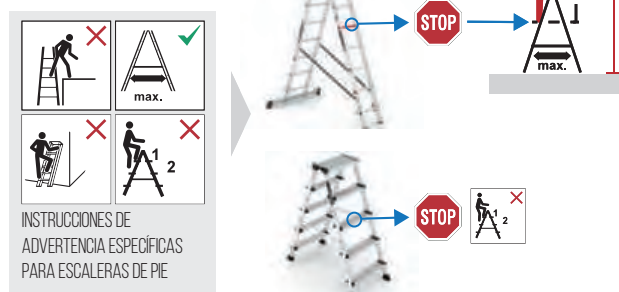
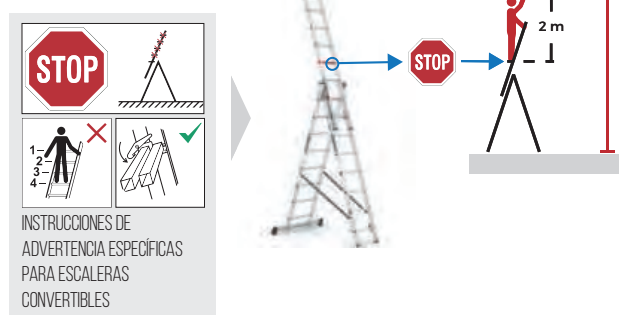
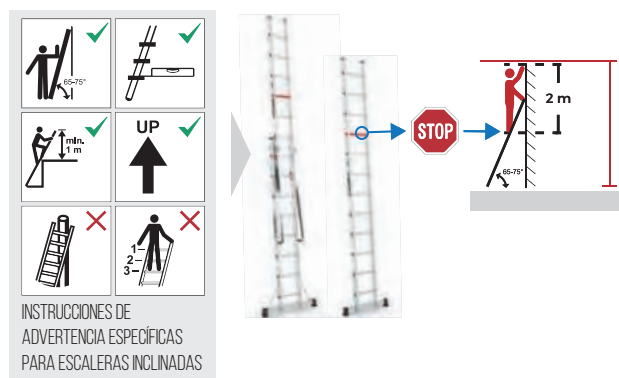

# ¿QUÉ ES EN 1004?

EN 1004 es una norma europea que especifica el diseño, selección de materiales, instalación, uso y requisitos de seguridad para andamios móviles. Es una publicación del Comité Europeo de Normalización (CEN).

Esta norma establece requisitos y directrices para el uso seguro de andamios móviles.

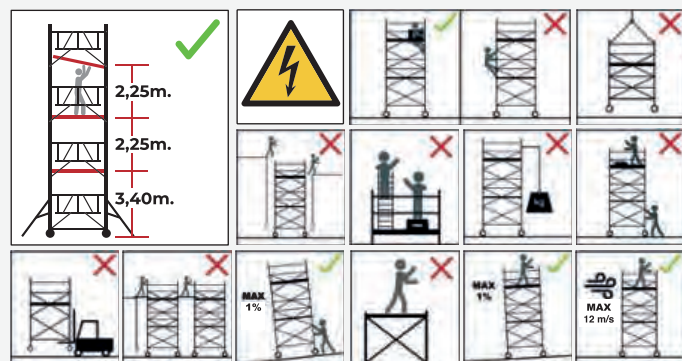

La EN 1004 especifica los requisitos mínimos de calidad de los materiales a utilizar en el diseño y construcción de andamios móviles. También incluye normas de seguridad para la instalación, uso y mantenimiento de andamios móviles. Esta norma tiene como objetivo reducir los riesgos de seguridad durante el diseño y construcción de andamios móviles.

EN 1004 es un requisito legal para el diseño, construcción y uso de andamios móviles en todos los países de la Unión Europea. Esta norma garantiza el uso seguro de los andamios móviles de acuerdo con la normativa sobre seguridad y salud en el trabajo. Además, fabricar andamios móviles de calidad.

## SECCIONES

EN 1004 es el nombre de la norma de calidad utilizada en todo el mundo y que regula las normas para andamios móviles. De acuerdo con las instrucciones de los manuales estándar, se realizan los diseños y pruebas pertinentes para cumplir con los requisitos de este documento.

**EN 1004-1:2020:** Torres móviles de acceso y trabajo hechas de elementos prefabricados. Parte 1: Materiales, dimensiones, cargas de diseño, requisitos de seguridad y rendimiento.

**EN 1004-2:2021:** Torres móviles de acceso y trabajo fabricadas con elementos prefabricados. Parte 2: Normas y directrices para la elaboración de un manual de instrucciones.

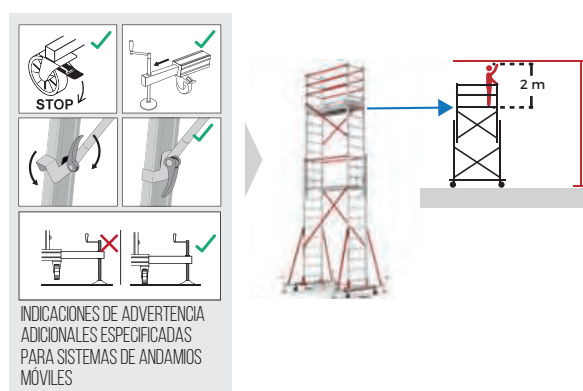
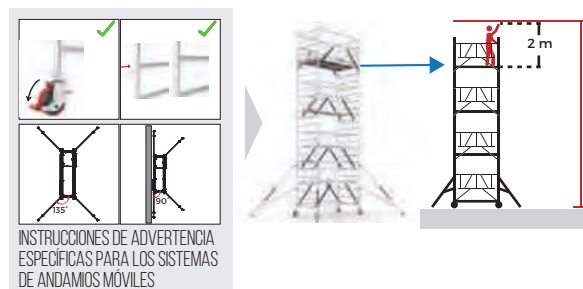

**Interior** X m MAX  
**Exterior** X m MAX

**200 kg/m<sup>2</sup>**

**EN 1004**  
EN 1004-3-8/12-XXXD-H2

PARA CUMPLIR CON LA NORMA EN 1004, LOS ANDAMIOS MÓVILES DEBEN INSTALARSE SEGÚN LA TABLA DE CONFIGURACIÓN DEL MANUAL.

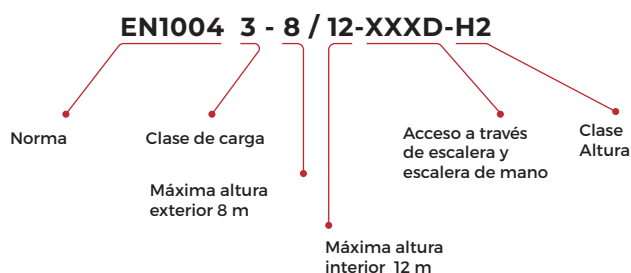

# ¿QUÉ ES EN 14122-4?

La **EN 14122-4** (UNE-EN ISO 14122-4 en España) es la norma europea que establece los requisitos de diseño, seguridad, dimensiones y protección anticaídas para las escaleras fijas utilizadas como medios de acceso permanente en maquinaria, instalaciones técnicas y edificios industriales. Su objetivo es garantizar que el acceso vertical a zonas elevadas se realice de forma segura, minimizando riesgos durante el ascenso, descenso y operaciones de mantenimiento.

Dentro de este marco normativo, las escaleras con jaula representan la solución más extendida y eficaz para cumplir los requisitos de protección anticaídas establecidos a partir de 3 m de altura.

## Descripción General:

Las escaleras con jaula son sistemas de acceso vertical permanente diseñados para proporcionar un acceso seguro a zonas elevadas en maquinaria, instalaciones industriales y edificios técnicos. Se utilizan para trabajos de inspección, mantenimiento, limpieza, reparación y servicio técnico, especialmente cuando se requiere un acceso frecuente o periódico.

Su diseño se basa estrictamente en las disposiciones de la **EN 14122-4**, que define cómo deben construirse, instalarse y protegerse para garantizar la seguridad del usuario.

## Planificación y Uso

Estas escaleras permiten un acceso seguro para:  
Mantenimiento preventivo y correctivo.  
Reparaciones técnicas e inspecciones.  
Operaciones de limpieza y supervisión.  
Son adecuadas tanto para instalaciones mecánicas como para edificios que formen parte del conjunto técnico industrial.

## Requisitos Principales según EN 14122-4

1. Protección Anticaídas  
Obligatoria a partir de 3 m de altura de ascenso.  
La medida preferente es la jaula de protección dorsal, por ofrecer seguridad pasiva continua.  
Alternativa: línea de anclaje rígida vertical.  
El aro inferior de la jaula debe situarse entre 2.200 y 3.000 mm sobre el suelo.

2. Altura de Tramos y Configuración  
Altura máxima por tramo: 6.000 mm.  
Alturas  $\leq 10$  m: se permite un tramo único con jaula.  
Alturas  $> 10$  m: deben instalarse descansos y dividir la escalera en tramos.  
Los descansos deben ubicarse de forma escalonada y a intervalos regulares.

3. Plataformas y Descansillos  
Con jaula: descansos o plataformas cada  $\leq 6$  m.  
Con línea de vida: descansos cada  $\leq 12$  m, plataforma de descanso cada  $\leq 24$  m.  
En situaciones excepcionales donde no puede dividirse la escalera, se permite un único tramo de hasta 10.000 mm, integrando una plataforma intermedia.

## Salida con gradilla y puerta

Puerta incluida de serie, según obliga el real decreto **rd486/97** y ley prevención de riesgos laborales **31/1995** y la norma **EN 14122-4**.

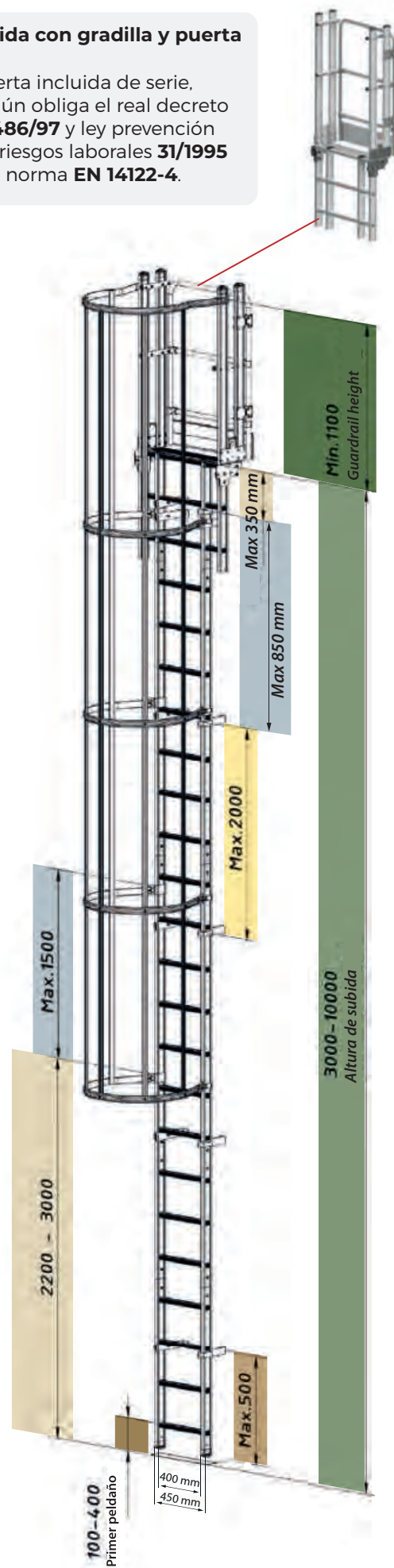

# ¿QUÉ ES EN 14122-4?

## 4. Especificaciones de la Jaula de Seguridad

Inicio de jaula: 2.200–3.000 mm.

Espacio interior del aro: 650–800 mm.

Separación entre aros horizontales:  $\leq 1.500$  mm.

Separación entre barras verticales:  $\leq 300$  mm.

Superficie abierta máxima:  $\leq 0,40$  m<sup>2</sup>.

Prolongación continua hasta el guardacuerpos superior.

Estas características garantizan un confinamiento eficaz que protege al usuario durante todo el ascenso.

## 5. Zona de Acceso y Salida

El último peldaño debe alinearse exactamente con la plataforma de llegada.

La apertura superior debe medir entre 500 y 700 mm.

Si la salida no está protegida, se requieren barandillas laterales de 1.500 mm conforme a **EN 14122-3**.

Debe instalarse una puerta de cierre automático en la salida.

La distancia entre la escalera y la superficie del edificio debe ser  $\leq 75$  mm.

El acceso a cubierta debe conectarse con barandilla de 1.500 mm por cada lateral, o integrarse con la existente.

## 6. Sistema de fijación

Distancia estándar del larguero a pared: 210 mm.

Distancia entre primer y segundo anclaje:  $\leq 850$  mm cuando existe línea de vida según lo establecido en el **Real Decreto 486/1997** y la **Ley de Prevención de Riesgos Laborales 31/1995**. Sin protección circundante conforme a la norma **EN 14122-4**.

Separación máxima entre anclajes:  $\leq 2.000$  mm.

Recomendación: colocar los anclajes justo bajo cada peldaño.

## Resumen:

La **EN 14122-4** define todos los requisitos necesarios para garantizar que las escaleras con jaula sean un medio de acceso vertical seguro, robusto y conforme a normativa europea.

Nuestros sistemas cumplen íntegramente con esta norma, proporcionando protección anticaídas certificada, geometrías reguladas, fijaciones reforzadas y soluciones adaptadas a cualquier entorno industrial o técnico.

## GUÍA BÁSICA COMPARATIVA DE NORMAS

Característica / Norma	UNE EN ISO 14122-4	DIN 18799-1	DIN 14094-1
Ámbito de aplicación	Máquinas, equipos industriales	Edificaciones y estructuras permanentes	Escaleras de emergencia en edificios
Protección dorsal obligatoria	A partir de 3m (Jaula o línea de vida)	A partir de 3m (Jaula o protección de acceso)	Siempre obligatoria (Jaula)
Línea de vida como alternativa	Permitida (EN 353-1)	Permitida	No permitida
Longitud máxima por tramo	10 m.	10 m.	10 m.
Descanso obligatorio (plataforma)	A partir de 10 m de altura, cada 6 m.	A partir de 10 m de altura	A partir de 10 m de altura
Desfase horizontal entre tramos (>10m)	Obligatorio	Obligatorio	Obligatorio
Peldaño de salida si hueco >75 mm	Recomendado	Obligatorio	Obligatorio
Altura adicional en paso lateral (p.ej balcón)	No definido específicamente	1.680 mm	1.680 mm
Protección en la salida superior	Barandilla según EN ISO 14122-3	Barandilla 1.500-2000mm + barrera de transición	No especificada claramente
Medidas contra acceso no autorizado	No especificado	Obligatorio implementar protección	No especificado

## Plataforma puente de salida y puerta

Puerta incluida de serie, según obliga el real decreto **rd486/97** y ley prevención de riesgos laborales **31/1995** y la norma **EN 14122-4**.

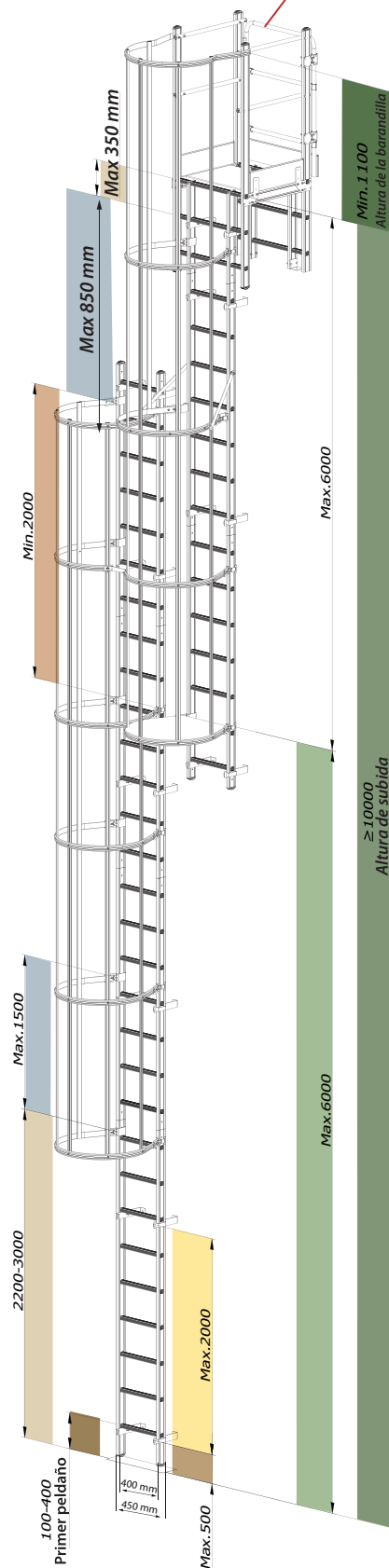

# NORMATIVAS

PRODUCTO	NORMATIVA	ÁMBITO
ESCALERAS	EN 131-1:2015+A1:2019	ESCALERAS - PARTE 1: TÉRMINOS, TIPOS, TAMAÑOS FUNCIONALES
	EN 131-2:2010+A2:2017	ESCALERAS - PARTE 2: REQUISITOS, PRUEBAS, MARCADO
	EN 131-3:2018	ESCALERAS - PARTE 3: MARCADO E INSTRUCCIONES PARA EL USUARIO
ESCALERAS	EN 131-4:2020	ESCALERAS - PARTE 4: ESCALERAS CON BISAGRAS SIMPLES O MÚLTIPLES
ESCALERAS	EN 131-6:2019	ESCALERAS - PARTE 6: ESCALERAS TELESCÓPICAS
ESCALERAS MÓVILES CON PLATAFORMA	EN 131-7:2013	ESCALERAS - PARTE 7: ESCALERAS MÓVILES CON PLATAFORMA
TABURETES	EN 14183:2004	TABURETES
ANDAMIOS MÓVILES	EN 1004-1:2020	TORRES MÓVILES DE ACCESO Y TRABAJO HECHAS DE ELEMENTOS PREFABRICADOS - PARTE 1: MATERIALES, DIMENSIONES, CARGAS DE DISEÑO, REQUISITOS DE SEGURIDAD Y DESEMPEÑO
	EN 1004-2:2021	TORRES MÓVILES DE ACCESO Y TRABAJO FABRICADAS CON ELEMENTOS PREFABRICADOS - PARTE 2: NORMAS Y LINEAMIENTOS PARA LA ELABORACIÓN DE UN MANUAL DE INSTRUCCIONES
ESCALERAS FIJAS, PLATAFORMAS DE TIPO ESPECIAL, PASARELAS	EN ISO 14122-1:2016 (FE 2017)	SEGURIDAD DE LAS MÁQUINAS - MEDIOS PERMANENTES DE ACCESO A LAS MÁQUINAS. PARTE 1: ELECCIÓN DE LOS MEDIOS FIJOS Y REQUISITOS GENERALES DE ACCESO
	EN ISO 14122-2:2016 (FE 2017)	SEGURIDAD DE LAS MÁQUINAS. MEDIOS PERMANENTES DE ACCESO A LAS MÁQUINAS. PARTE 2: PLATAFORMAS Y PASILLOS DE TRABAJO.
	EN ISO 14122-3:2016 (FE 2017)	SEGURIDAD DE LAS MÁQUINAS. MEDIOS PERMANENTES DE ACCESO A LAS MÁQUINAS. PARTE 3: ESCALERAS, ESCALAS DE TIJERA Y BARANDILLAS.
	EN ISO 14122-4:2016 (FE 2017)	SEGURIDAD DE LAS MÁQUINAS. MEDIOS PERMANENTES DE ACCESO A LAS MÁQUINAS. PARTE 4: ESCALERAS FIJAS.
PLATAFORMAS DE TIPO ESPECIAL	EN 12312-8:2018	EQUIPOS DE APOYO EN TIERRA PARA AVIONES. REQUISITOS ESPECÍFICOS. PARTE 8: ESCALERAS Y PLATAFORMAS DE MANTENIMIENTO O SERVICIO.
PLATAFORMAS DE TIPO ESPECIAL	EN 1915-1:2013	EQUIPOS DE APOYO EN TIERRA PARA AVIONES. REQUISITOS GENERALES. PARTE 1: REQUISITOS BÁSICOS DE SEGURIDAD.

# REVISIONES

En Persum no solo ofrecemos productos de la más alta calidad, sino también un completo servicio de mantenimiento y revisión. Contamos con un departamento especializado en realizar las inspecciones periódicas necesarias para garantizar la seguridad y el cumplimiento de las normativas vigentes.

Confía en nosotros para mantener tus productos en perfecto estado y seguir brindándote la seguridad que necesitas en cada trabajo. ¡Estamos aquí para hacer tu trabajo más fácil!

El Real Decreto 2177/2004, de 12 de noviembre, por el que se modifica El Real Decreto 215/1997, del 18 de julio, establece las disposiciones mínimas de seguridad y salud para la utilización por los trabajadores de los equipos de trabajo; en el que expresa que "las escaleras de mano se revisarán periódicamente".



**MÁXIMA SEGURIDAD 360°  
PARA TRABAJOS EN ALTURA**

## Máxima calidad, máxima seguridad

Con nuestro sistema de barandillas **Flash-Safe** estará bien protegido desde que empiece a montar nuestro andamio hasta el último piso, creando así un espacio de trabajo seguro. Es el **montaje y desmontaje más seguro** que existe. Además de seguro, nuestro sistema **reduce el tiempo de montaje en un 30%** frente al montaje con largueros horizontales y diagonales. De esta manera, al sustituir los largueros diagonales y horizontales por nuestras barandillas Flash-Safe **reducimos el número de componentes**, traduciendo todos estos puntos positivos en un montaje y desmontaje muchos más rápido y seguro.

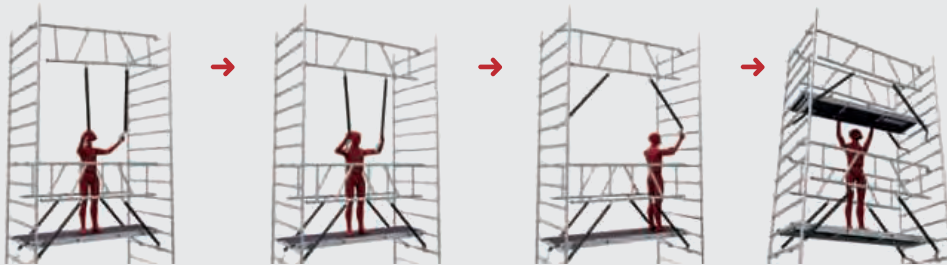

## Dimensiones de la plataforma andamios tubulares

Las plataformas se fabrican en 5 longitudes diferentes: 100, 120, 180, 240 y 300 cm. Puede encontrar dimensiones de ancho/largo de la plataforma en las páginas del producto.

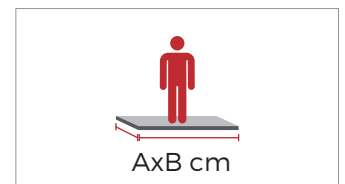
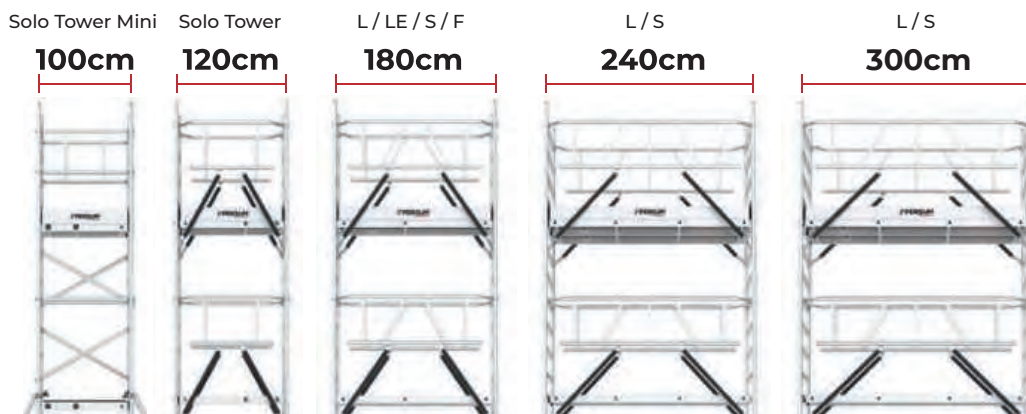

## Los detalles determinan la calidad

Los andamios Persum están montados sobre ruedas de calidad. Los marcos están fabricados mediante soldadura robótica de alto nivel y están conectados entre sí con barandillas Flash-Safe. Esto garantiza la máxima resistencia, estabilidad y seguridad.



# Andamios Tubulares

## Andamios móviles



DISPONEMOS DE UN COMPLETO SERVICIO DE MANTENIMIENTO Y REVISIÓN. CONTAMOS CON UN DEPARTAMENTO ESPECIALIZADO EN REALIZAR LAS INSPECCIONES PERIÓDICAS NECESARIAS CONFORME EL REAL DECRETO 2177/2004 DE 12 DE NOVIEMBRE PARA GARANTIZAR LA SEGURIDAD Y EL CUMPLIMIENTO DE LAS NORMATIVAS VIGENTES Y LEY 31/1995, DE 8 DE NOVIEMBRE, DE PREVENCIÓN DE RIESGOS LABORALES.



**SOLO TOWER MINI**

**SOLO TOWER**

**ALTEZZA F**

**ALTEZZA S 180**

**ALTEZZA S 240**

Tipo

Andamio móvil

Andamio móvil

Andamio móvil

Andamio móvil

Andamio móvil

Altura máxima de trabajo aprox.

Interior 6,80 m  
Exterior 6,80 m

Interior 8,50 m  
Exterior 8,50 m

Interior 8 m  
Exterior 8 m

Interior 13,60 m  
Exterior 9,40 m

Interior 13,60 m  
Exterior 9,40 m

Dimensiones plataforma

 60x100 cm

 60x120 cm

 60x180 cm

 60x180 cm

 60x240 cm

Clase

3

3

3

3

3

Capacidad de carga

200 kg/m<sup>2</sup>

200 kg/m<sup>2</sup>

200 kg/m<sup>2</sup>

200 kg/m<sup>2</sup>

200 kg/m<sup>2</sup>

Perfil



Peldaño



Estabilizador



Montaje

1 persona

1 persona

2 personas

2 personas

2 personas

Normativas

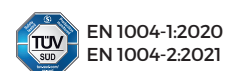
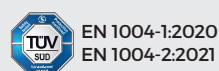
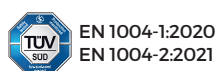

Página

14

14

15

15

16



LA ALTURA HUMANA MEDIA ES DE 1,75 M. LA ALTURA DE TRABAJO APROXIMADA SE INDICA COMO 2,0 M DESDE EL ÚLTIMO ESCALÓN/PLATAFORMA SEGURA DEL PRODUCTO.



**ALTEZZA S 300**



**ALTEZZA TOP LE**



**ALTEZZA TOP L 180**



**ALTEZZA TOP L 240**



**ALTEZZA TOP L 300**

Andamio móvil

Andamio móvil con escaleras

Andamio móvil

Andamio móvil

Andamio móvil

Interior 13,60 m  
Exterior 9,40 m

Interior 12,70 m  
Exterior 8,50 m

Interior 13,60 m  
Exterior 9,40 m

Interior 13,60 m  
Exterior 9,40 m

Interior 13,60 m  
Exterior 9,40 m

  
60x300 cm

  
120x180 cm

  
120x180 cm

  
120x240 cm

  
120x300 cm

3

3

3

3

3

200 kg/m<sup>2</sup>

200 kg/m<sup>2</sup>

200 kg/m<sup>2</sup>

200 kg/m<sup>2</sup>

200 kg/m<sup>2</sup>

  
50 mm

  
50 mm

  
50 mm

  
50 mm

  
50 mm

  
50 mm

  
50 mm

  
50 mm

  
50 mm

  
50 mm



2 personas

2 personas

2 personas

2 personas

2 personas

Fabricado  
**EN 1004-1-2**  
según norma

 EN 1004-1:2020  
EN 1004-2:2021

 EN 1004-1:2020  
EN 1004-2:2021

 EN 1004-1:2020  
EN 1004-2:2021

Fabricado  
**EN 1004-1-2**  
según norma

16

17

17

18

18

# SOLO TOWER MINI

TRABAJOS PROFESIONALES DE USO INTENSIVO

max  
200  
kg/m<sup>2</sup>

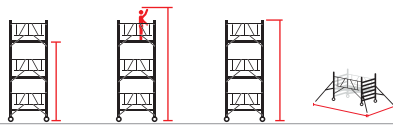

		m	m	m	cm	kg	PVP
ST320M	14H0518	1,26	3,26	2,68	232x192	61	2.292 €
ST440M	14H0519	2,46	4,46	3,88	283x243	73	2.620 €
ST560M	14H0520	3,66	5,66	5,08	283x243	96	3.278 €
ST680M	14H0521	4,86	6,86	6,28	283x243	107	3.608 €



Certificado  
EN 1004-1:2020  
EN 1004-2:2021  
Clase 3

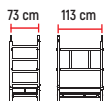

Estabilizador telescópico de serie

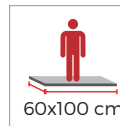

60x100 cm



Opción con plataforma de fibra de vidrio.  
Consultar accesorios en página 19.

# SOLO TOWER

TRABAJOS PROFESIONALES DE USO INTENSIVO

max  
200  
kg/m<sup>2</sup>

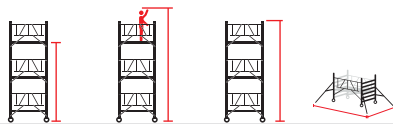

		m	m	m	cm	kg	PVP
ST430	14H0522	2,30	4,30	3,73	399x336	98	2.807 €
ST640	14H0523	4,40	6,40	5,84	399x336	134	4.004 €
ST850	14H0524	6,51	8,50	7,94	399x336	171	5.204 €



Certificado  
EN 1004-1:2020  
EN 1004-2:2021  
Clase 3

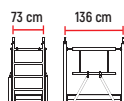

Estabilizador telescópico de serie

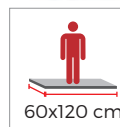

60x120 cm



Opción con plataforma de fibra de vidrio.  
Consultar accesorios en página 19.

# ALTEZZA TOP F180

TRABAJOS PROFESIONALES DE USO INTENSIVO PLEGABLE

max  
200  
kg/m<sup>2</sup>

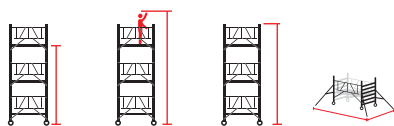

		m	m	m	cm	kg	PVP
F300	14H0482	0,96	2,96	1,96	243x120	55	1.354 €
F390	14H0483	1,86	3,86	3,29	243x120	76	1.954 €
F600	14H0484	3,97	5,97	5,40	444x321	131	3.502 €
F800	14H0485	6,07	8,07	7,50	444x321	174	4.519 €



Certificado  
EN 1004-1:2020  
EN 1004-2:2021  
Class 3

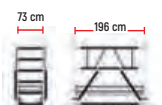

NUEVO



Estabilizador telescópico de serie

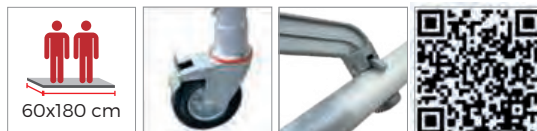

Opción con plataforma de fibra de vidrio.  
Consultar accesorios en página 19.

# ALTEZZA TOP S180

TRABAJOS PROFESIONALES DE USO INTENSIVO

max  
200  
kg/m<sup>2</sup>

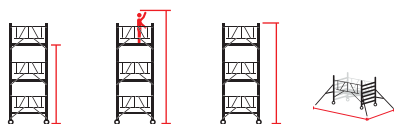

		m	m	m	cm	kg	PVP
S430	14H0472	2,30	4,30	3,73	459x336	116	3.203 €
S520	14H0473	3,20	5,20	4,64	459x336	120	3.322 €
S640	14H0474	4,40	6,40	5,84	459x336	159	4.219 €
S730	14H0475	5,31	7,31	6,74	459x336	164	4.337 €
S850	14H0476	6,51	8,51	7,94	459x336	202	5.236 €
S940	14H0477	7,42	9,42	8,85	459x336	207	5.355 €
S1060	14H0478	8,62	10,62	10,05	459x336	246	6.252 €
S1150	14H0479	9,52	11,52	10,96	459x336	250	6.372 €
S1270	14H0480	10,72	12,72	12,16	459x336	288	7.270 €
S1360	14H0481	11,63	13,63	13,06	459x336	293	7.388 €



Certificado  
EN 1004-1:2020  
EN 1004-2:2021  
Clase 3

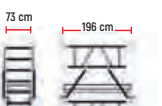

NUEVO



Estabilizador telescópico de serie

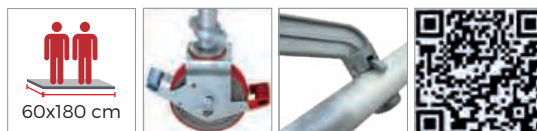
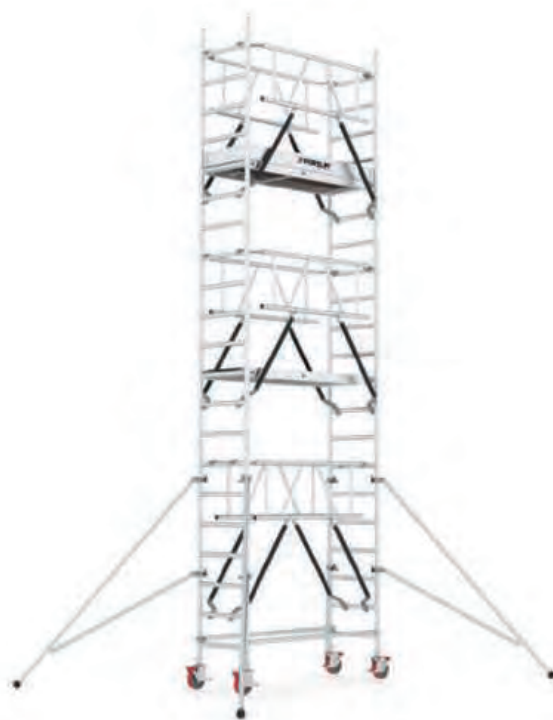

Opción con plataforma de fibra de vidrio.  
Consultar accesorios en página 19.

# ALTEZZA TOP S240

TRABAJOS PROFESIONALES DE USO INTENSIVO

max  
200  
kg/m<sup>2</sup>

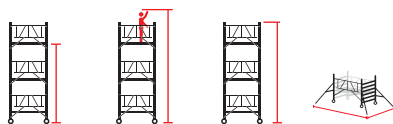

		m	m	m	cm	kg	PVP
S430	14H0462	2,30	4,30	3,73	518x336	128	3.418 €
S520	14H0463	3,20	5,20	4,64	518x336	133	3.536 €
S640	14H0464	4,40	6,40	5,84	518x336	178	4.559 €
S730	14H0465	5,31	7,31	6,74	518x336	183	4.679 €
S850	14H0466	6,51	8,51	7,94	518x336	228	5.701 €
S940	14H0467	7,42	9,42	8,85	518x336	233	5.819 €
S1060	14H0468	8,62	10,62	10,05	518x336	278	6.843 €
S1150	14H0469	9,52	11,52	10,96	518x336	282	6.962 €
S1270	14H0470	10,72	12,72	12,16	518x336	328	7.984 €
S1360	14H0471	11,63	13,63	13,06	518x336	332	8.104 €



Certificado  
EN 1004-1:2020  
EN 1004-2:2021  
Clase 3

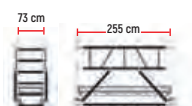

NUEVO



Estabilizador telescópico de serie

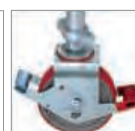
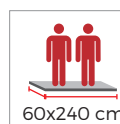
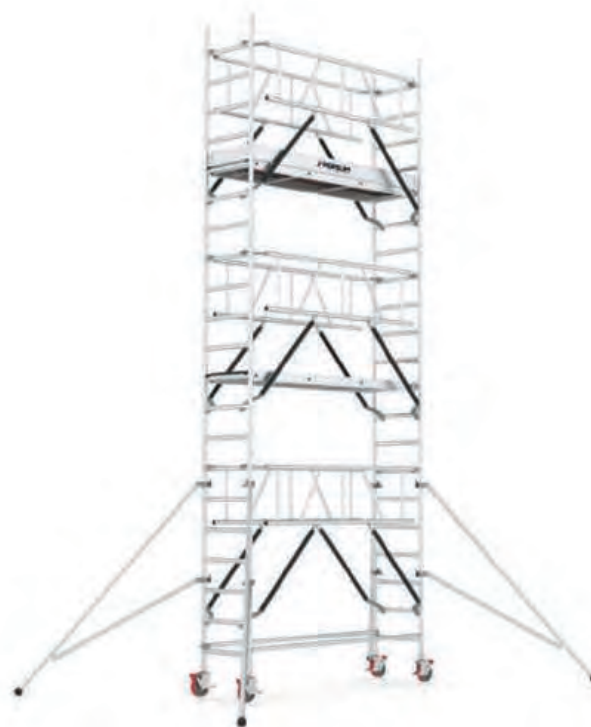

Opción con plataforma de fibra de vidrio.  
Consultar accesorios en página 19.

# ALTEZZA TOP S300

TRABAJOS PROFESIONALES DE USO INTENSIVO

max  
200  
kg/m<sup>2</sup>

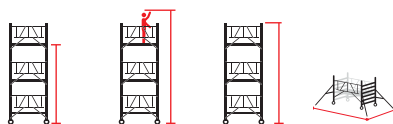

		m	m	m	cm	kg	PVP
S430	14H0557	2,30	4,30	3,73	533x336	139	3.987 €
S520	14H0558	3,20	5,20	4,64	533x336	147	4.107 €
S640	14H0559	4,40	6,40	5,84	533x336	197	5.403 €
S730	14H0560	5,31	7,31	6,74	533x336	205	5.521 €
S850	14H0561	6,51	8,51	7,94	533x336	256	6.819 €
S940	14H0562	7,42	9,42	8,85	533x336	263	6.937 €
S1060	14H0563	8,62	10,62	10,05	533x336	314	8.236 €
S1150	14H0564	9,52	11,52	10,96	533x336	321	8.353 €
S1270	14H0565	10,72	12,72	12,16	533x336	372	9.651 €
S1360	14H0566	11,63	13,63	13,06	533x336	380	9.770 €

Fabricado  
EN 1004-1-2  
según norma  
Clase 3

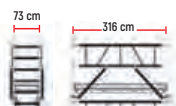

NUEVO



Estabilizador telescópico de serie

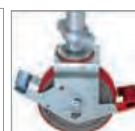
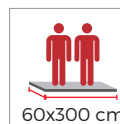

Consultar accesorios en página 19.

# ALTEZZA TOP LE180

TRABAJOS PROFESIONALES DE USO INTENSIVO

max  
200  
kg/m<sup>2</sup>

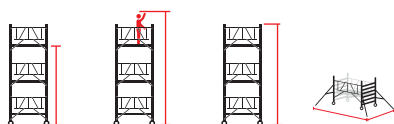

		m	m	m	cm	kg	PVP
LE430	14H0508	2,30	4,30	3,73	459x398	145	3.798 €
LE640	14H0509	4,40	6,40	5,84	459x398	209	5.294 €
LE850	14H0510	6,51	8,51	7,94	459x398	272	6.790 €
LE1060	14H0511	8,62	10,62	10,05	459x398	335	8.284 €
LE1270	14H0512	10,72	12,72	12,16	459x398	398	9.780 €



Certificado  
EN 1004-1:2020  
EN 1004-2:2021  
Clase 3

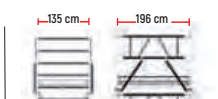

NUEVO



Estabilizador telescópico de serie

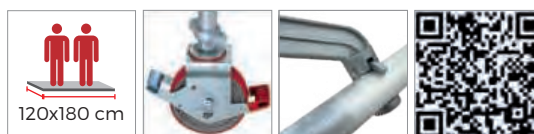
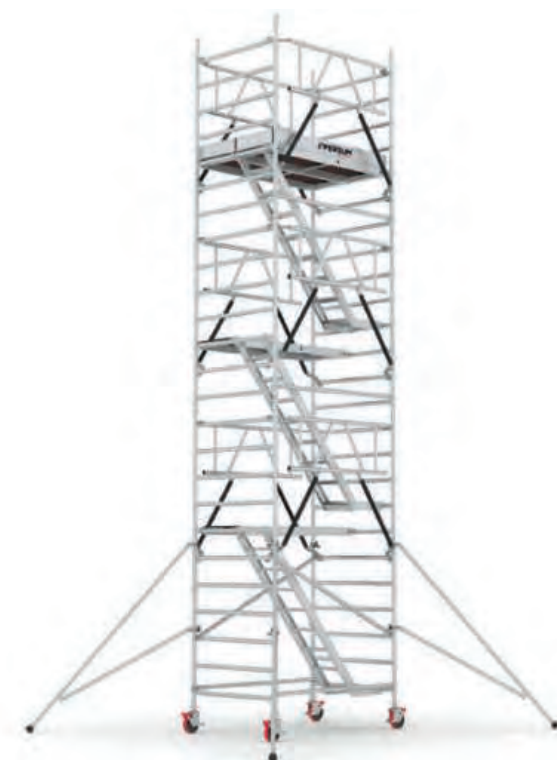

Opción con plataforma de fibra de vidrio.  
Consultar accesorios en página 19.

# ALTEZZA TOP L180

TRABAJOS PROFESIONALES DE USO INTENSIVO

max  
200  
kg/m<sup>2</sup>

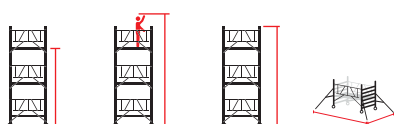

		m	m	m	cm	kg	PVP
L430	14H0452	2,30	4,30	3,73	459x336	144	3.803 €
L520	14H0453	3,20	5,20	4,64	459x336	151	3.952 €
L640	14H0454	4,40	6,40	5,84	459x336	193	4.973 €
L730	14H0455	5,31	7,31	6,74	459x336	201	5.122 €
L850	14H0456	6,51	8,51	7,94	459x336	243	6.143 €
L940	14H0457	7,42	9,42	8,85	459x336	250	6.291 €
L1060	14H0458	8,62	10,62	10,05	459x336	292	7.311 €
L1150	14H0459	9,52	11,52	10,96	459x336	300	7.461 €
L1270	14H0460	10,72	12,72	12,16	459x336	342	8.481 €
L1360	14H0461	11,63	13,63	13,06	459x336	349	8.631 €



Certificado  
EN 1004-1:2020  
EN 1004-2:2021  
Clase 3

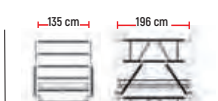

NUEVO



Estabilizador telescópico de serie

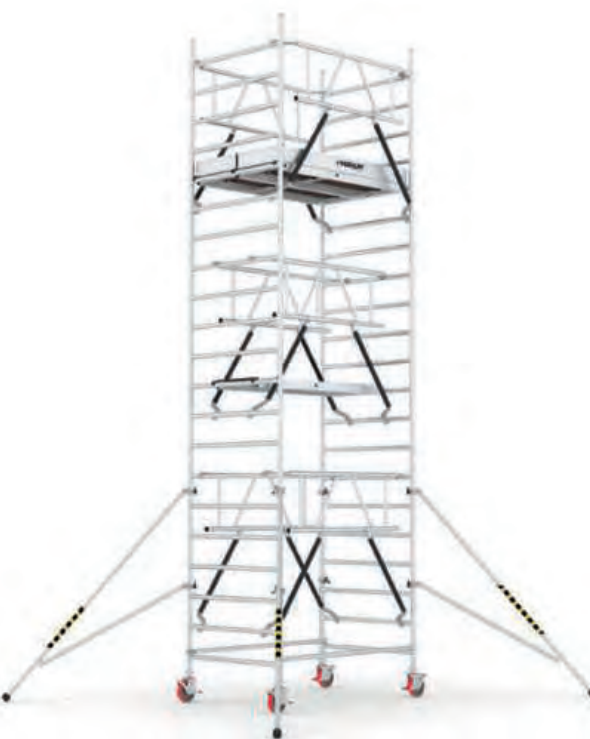

Opción con plataforma de fibra de vidrio.  
Consultar accesorios en página 19.

# ALTEZZA TOP L240

TRABAJOS PROFESIONALES DE USO INTENSIVO

max  
200  
kg/m<sup>2</sup>

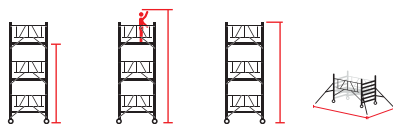

		m	m	m	cm	kg	PVP
L430	14H0442	2,30	4,30	3,73	518x398	160	4.112 €
L520	14H0443	3,20	5,20	4,64	518x398	167	4.261 €
L640	14H0444	4,40	6,40	5,84	518x398	216	5.407 €
L730	14H0445	5,31	7,31	6,74	518x398	224	5.556 €
L850	14H0446	6,51	8,51	7,94	518x398	272	6.702 €
L940	14H0447	7,42	9,42	8,85	518x398	280	6.850 €
L1060	14H0448	8,62	10,62	10,05	518x398	329	7.997 €
L1150	14H0449	9,52	11,52	10,96	518x398	336	8.145 €
L1270	14H0450	10,72	12,72	12,16	518x398	385	9.291 €
L1360	14H0451	11,63	13,63	13,06	518x398	393	9.438 €



Certificado  
EN 1004-1:2020  
EN 1004-2:2021  
Clase 3

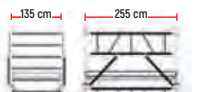

NUEVO



Estabilizador telescópico de serie

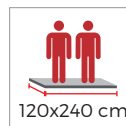
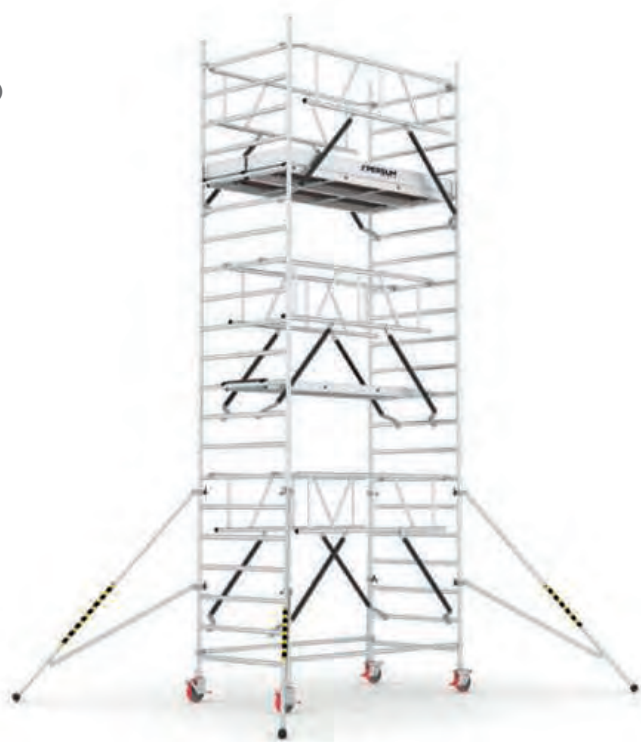

120x240 cm



Opción con plataforma de fibra de vidrio.  
Consultar accesorios en página 19.

# ALTEZZA TOP L300

TRABAJOS PROFESIONALES DE USO INTENSIVO

max  
200  
kg/m<sup>2</sup>

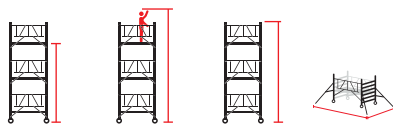

		m	m	m	cm	kg	PVP
L430	14H0547	2,30	4,30	3,73	533x398	179	4.815 €
L520	14H0548	3,20	5,20	4,64	533x398	186	4.965 €
L640	14H0549	4,40	6,40	5,84	533x398	243	6.385 €
L730	14H0550	5,31	7,31	6,74	533x398	250	6.533 €
L850	14H0551	6,51	8,51	7,94	533x398	307	7.953 €
L940	14H0552	7,42	9,42	8,85	533x398	314	8.102 €
L1060	14H0553	8,62	10,62	10,05	533x398	371	9.521 €
L1150	14H0554	9,52	11,52	10,96	533x398	377	9.671 €
L1270	14H0555	10,72	12,72	12,16	533x398	434	11.091 €
L1360	14H0556	11,63	13,63	13,06	533x398	441	11.237 €

Fabricado  
EN 1004-1-2  
según norma  
Clase 3

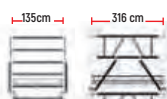

NUEVO



Estabilizador telescópico de serie

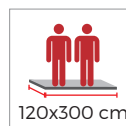

120x300 cm



Consultar accesorios en página 19.

# ACCESORIOS ANDAMIOS TUBULARES



**Marco andamio con pórtico**  
**14H0222**

**PVP: 579€**

#### Descripción

Marco de andamio con pórtico, para un mejor acceso y paso al interior del andamio.

Compatible con la familia Altezza Top L.



**Base estabilizadora horizontal**  
**14H0221**

**PVP: 495€**

#### Descripción

Base estabilizadora horizontal que permite una gran movilidad en espacios reducidos o con obstáculos.

Compatible con toda la gama de andamio tubulares.

Altura máxima de trabajo 8,5 m.



**Estabilizador horizontal**  
**14H0545**

**PVP: 263€**

#### Descripción

Estabilizador horizontal diseñado para un anclaje seguro en huecos estrechos y de difícil acceso, evitando cualquier balanceo o inestabilidad.

Compatible con la familia Solo Tower, Solo Tower Mini, Altezza Top F y Altezza Top S.



**Plataforma de fibra**

**Consultar precios**

#### Descripción

Plataforma de fibra. Más ligeras que las plataformas estándar. Resistente al agua, barro y suciedad. Superficie lavable.









Compatible con toda la gama de andamio tubulares (excepto 3 m).

Producto bajo pedido.













# CONFIGURACIÓN ANDAMIOS TUBULARES













## Solo Tower Mini

	ST320M	ST440M	ST560M	ST680M
Altura de la plataforma (m)	1,2	2,4	3,6	4,8
Altura de trabajo (m)	3,2	4,4	5,6	6,8
 18I0026	4	4	4	4
 14H0435	4	6	8	10
 14H0529	2	2	4	4
 14H0527	2	4	6	8
 14H0534	2	2	2	2
 14H0533	4	4	4	4
 14H0536	1	1	2	2
 14H0531	1	1	1	1









## Solo Tower

	ST430	ST640	ST850
Altura de la plataforma (m)	2,3	4,4	6,5
Altura de trabajo (m)	4,3	6,4	8,5
 18I0026	4	4	4
 14H0435	2	2	2
 14H0530	2	2	2
 14H0528	1	1	1
 14H0535	1	1	1
 14H0526	2	4	6
 14H0073	2	4	6
 14H0533	4	4	4
 14H0525	1	2	3
 14H0532	1	1	1

## F (180)

	F300	F390	F600	F800
Altura de la plataf. (m)	0,9	1,8	3,9	6,0
Altura de trabajo (m)	2,9	3,8	5,9	8,0
 18I0007	4	4	4	4
 14H0063	1	1	1	1
 14H0069	3	1	1	1
 14H0067	-	1	1	1
 14H0546	-	-	4	4
 14H0066	1	1	2	3
 14H0072	1	1	1	1
 14H0435	-	2	2	2
 14H0434	-	2	4	6
 14H0071	-	4	4	4
 14H0073	-	-	2	4
 14H0436	4	4	-	-









## S (180)

	S430	S520	S640	S730	S850	S940	S1060	S1150	S1270	S1360
Altura de la plataf. (m)	2,3	3,2	4,4	5,3	6,5	7,4	8,6	9,5	10,7	11,6
Altura de trabajo (m)	4,3	5,2	6,4	7,3	8,5	9,4	10,6	11,5	12,7	13,6
 18I0006	4	4	4	4	4	4	4	4	4	4
 14H0435	2	-	2	-	2	-	2	-	2	-
 14H0069	2	2	2	2	2	2	2	2	2	2
 14H0434	4	4	6	6	8	8	10	10	12	12
 14H0073	2	4	4	6	6	8	8	10	10	12
 14H0546	4	4	4	4	4	4	4	4	4	4
 14H0066	1	1	2	2	3	3	4	4	5	5
 14H0072	1	1	1	1	1	1	1	1	1	1









## S (240)

	S430	S520	S640	S730	S850	S940	S1060	S1150	S1270	S1360
Altura de la plataf. (m)	2,3	3,2	4,4	5,3	6,5	7,4	8,6	9,5	10,7	11,6
Altura de trabajo (m)	4,3	5,2	6,4	7,3	8,5	9,4	10,6	11,5	12,7	13,6
 18I0006	4	4	4	4	4	4	4	4	4	4
 14H0435	2	-	2	-	2	-	2	-	2	-
 14H0083	2	2	2	2	2	2	2	2	2	2
 14H0433	4	4	6	6	8	8	10	10	12	12
 14H0073	2	4	4	6	6	8	8	10	10	12
 14H0546	4	4	4	4	4	4	4	4	4	4
 14H0074	1	1	2	2	3	3	4	4	5	5
 14H0078	1	1	1	1	1	1	1	1	1	1









## S (300)

	S430	S520	S640	S730	S850	S940	S1060	S1150	S1270	S1360
Altura de la plataf. (m)	2,3	3,2	4,4	5,3	6,5	7,4	8,6	9,5	10,7	11,6
Altura de trabajo (m)	4,3	5,2	6,4	7,3	8,5	9,4	10,6	11,5	12,7	13,6
 18I0006	4	4	4	4	4	4	4	4	4	4
 14H0435	2	-	2	-	2	-	2	-	2	-
 14H0542	2	2	2	2	2	2	2	2	2	2
 14H0541	4	4	6	6	8	8	10	10	12	12
 14H0073	2	4	4	6	6	8	8	10	10	12
 14H0546	4	4	4	4	4	4	4	4	4	4
 14H0540	1	1	2	2	3	3	4	4	5	5
 14H0544	1	1	1	1	1	1	1	1	1	1









## L (180)

	L430	L520	L640	L730	L850	L940	L1060	L1150	L1270	L1360
Altura de la plataf. (m)	2,3	3,2	4,4	5,3	6,5	7,4	8,6	9,5	10,7	11,6
Altura de trabajo (m)	4,3	5,2	6,4	7,3	8,5	9,4	10,6	11,5	12,7	13,6
 18I0006	4	4	4	4	4	4	4	4	4	4
 14H0432	2	-	2	-	2	-	2	-	2	-
 14H0069	2	2	2	2	2	2	2	2	2	2
 14H0434	4	4	6	6	8	8	10	10	12	12
 14H0079	2	4	4	6	6	8	8	10	10	12
 14H0546	4	4	4	4	4	4	4	4	4	4
 14H0066	2	2	3	3	4	4	5	5	6	6
 14H0212	1	1	1	1	1	1	1	1	1	1











## L (240)

	L430	L520	L640	L730	L850	L940	L1060	L1150	L1270	L1360
Altura de la plataf. (m)	2,3	3,2	4,4	5,3	6,5	7,4	8,6	9,5	10,7	11,6
Altura de trabajo (m)	4,3	5,2	6,4	7,3	8,5	9,4	10,6	11,5	12,7	13,6
 18I0006	4	4	4	4	4	4	4	4	4	4
 14H0432	2	-	2	-	2	-	2	-	2	-
 14H0083	2	2	2	2	2	2	2	2	2	2
 14H0433	4	4	6	6	8	8	10	10	12	12
 14H0079	2	4	4	6	6	8	8	10	10	12
 14H0546	4	4	4	4	4	4	4	4	4	4
 14H0074	2	2	3	3	4	4	5	5	6	6
 14H0084	1	1	1	1	1	1	1	1	1	1







## L (300)





	L430	L520	L640	L730	L850	L940	L1060	L1150	L1270	L1360
Altura de la plataf. (m)	2,3	3,2	4,4	5,3	6,5	7,4	8,6	9,5	10,7	11,6
Altura de trabajo (m)	4,3	5,2	6,4	7,3	8,5	9,4	10,6	11,5	12,7	13,6
 18I0006	4	4	4	4	4	4	4	4	4	4
 14H0432	2	-	2	-	2	-	2	-	2	-
 14H0542	2	2	2	2	2	2	2	2	2	2
 14H0541	4	4	6	6	8	8	10	10	12	12
 14H0079	2	4	4	6	6	8	8	10	10	12
 14H0546	4	4	4	4	4	4	4	4	4	4
 14H0540	2	2	3	3	4	4	5	5	6	6
 14H0543	1	1	1	1	1	1	1	1	1	1







## LE (180)









	L430	L640	L850	L1060	L1270
Altura de la plataf. (m)	2,3	4,4	6,5	8,6	10,7
Altura de trabajo (m)	4,3	6,4	8,5	10,6	12,7
 18I0006	4	4	4	4	4
 14H0432	2	2	2	2	2
 14H0069	2	3	4	5	6
 14H0067	2	2	2	2	2
 14H0434	2	4	6	8	10
 14H0079	2	4	6	8	10
 14H0546	4	4	4	4	4
 14H0066	1	2	3	4	5
 14H0514	1	1	1	1	1
 14H0212	1	1	1	1	1
 14H0513	1	2	3	4	5

# COMPONENTES ANDAMIOS TUBULARES









MARCO		(mm)
14H0079		Marco ancho de 7 peldaños 1350x2234x54
14H0432		Marco ancho de 4 peldaños 1350x1327x54
14H0073		Marco estrecho de 7 peldaños 730x2234x54
14H0435		Marco estrecho de 4 peldaños 730x1334x54
14H0063		Marco plegable 952x1925x161
14H0222		Marco con pórtico 1354x2225x54
14H0071		Conexión de marco 184x52x44

BARANDILLA		(mm)
14H0541		Barandilla segura 300 676x3188x245
14H0433		Barandilla segura 240 676x2588x245
14H0434		Barandilla segura 180 676x1998x245
14H0526		Barandilla segura 120 676x1906x245
14H0535		Barandilla 537x1398x50



PLATAFORMA		(mm)
14H0540		Plataforma 300 600x3176x100
14H0074		Plataforma 240 600x2576x100
14H0066		Plataforma 180 600x1982x100
14H0525		Plataforma 120 600x1386x100
14H0536		Plataforma 100 600x1158x100
14H0514		Plataforma trampilla ancha 600x1982x100

RODAPIÉ		(mm)
14H0543		Rodapié L300 3086x1243x160
14H0084		Rodapié L240 160x2432x90
14H0212		Rodapié L180 160x1839x90
14H0544		Rodapié S300 3063x643x160
14H0078		Rodapié S240 160x3032x43
14H0072		Rodapié S180/F180 160x2439x43
14H0531		Rodapié 100 160x1027x90
14H0532		Rodapié 120 160x1839x43

# COMPONENTES ANDAMIOS TUBULARES

LARGUERO DIAGONAL/HORIZONTAL			(mm)
14H0067		Larguero diagonal	2199x50
14H0528		Larguero diagonal 120	1677x50
14H0527		Larguero diagonal 100	1323x50
14H0542		Larguero horizontal 300	3137x50
14H0083		Larguero horizontal 240	2588x50
14H0069		Larguero horizontal 180	1998x50
14H0530		Larguero horizontal 120	1398x50
14H0529		Larguero horizontal 100	1168x50

ESTABILIZADOR			(mm)
14H0546		Estabilizador telesc. 3 m	2312x246x133
14H0533		Estabilizador telescópico	1360x246x133
14H0436		Estabilizador corto	179x683x55
14H0221		Base estabilizadora horiz.	1560x400
14H0545		Estabilizador horizontal	1750

RUEDA			(mm)
18I0006		Rueda 200 mm	282x649x125
18I0026		Rueda regulable 125 mm	230x560x90
18I0007		Rueda 125 mm	162x306x79

ESCALERA INTERNA			(mm)
14H0513		Escalera interna	450x2711x447

FIJACIÓN A LA PARED			(mm)
14H0105		Fijación a la pared	740x200x80

# Andamios Rectangulares

## Andamios móviles



DISPONEMOS DE UN COMPLETO SERVICIO DE MANTENIMIENTO Y REVISIÓN. CONTAMOS CON UN DEPARTAMENTO ESPECIALIZADO EN REALIZAR LAS INSPECCIONES PERIÓDICAS NECESARIAS CONFORME EL REAL DECRETO 2177/2004 DE 12 DE NOVIEMBRE PARA GARANTIZAR LA SEGURIDAD Y EL CUMPLIMIENTO DE LAS NORMATIVAS VIGENTES Y LEY 31/1995, DE 8 DE NOVIEMBRE, DE PREVENCIÓN DE RIESGOS LABORALES.



TELETOWER



ALL-FLEX























BRIENNE



STELLA

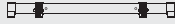
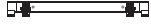

TYRION

Tipo	Andamio telescópico	Andamio modular plegable	Andamio modular	Andamio convertible en dos escaleras	Escalera convertible con plataforma
Altura máxima de trabajo aprox.	8,05 m	5,97 m	6,90 m	4,31 m	3,11 m
Dimensiones plataforma	 60x155 cm	 60x155 cm	 60x155 cm	 60x155 cm	 45x155 cm
Clase	3	3	3	3	-
Capacidad de carga	200 kg/m <sup>2</sup>	200 kg/m <sup>2</sup>	200 kg/m <sup>2</sup>	200 kg/m <sup>2</sup>	150 kg
Peldaño	 30 mm	 30 mm	 30 mm	 30 mm	 30 mm
Perfil	 75-100x25	 75x25 mm	 75x25 mm	 63x25	 63x25 mm
Estabilizador					
Montaje	2 personas	2 personas	2 personas	2 persona	1 persona
Normativas	 EN 1004-1:2020 EN 1004-2:2021	Fabricado EN 1004 según norma	Fabricado EN 1004 según norma	Fabricado EN 1004 según norma	Fabricado EN 131 según norma

# MÁXIMA SEGURIDAD



## BRANDON

Escalera convertible  
con plataforma

4,79 m

  
45x155 cm

150 kg

  
30 mm

  
75x25 mm

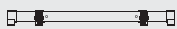

1 persona

Fabricado  
**EN 131**  
según norma

30



LA ALTURA HUMANA MEDIA ES DE 1,75 M. LA ALTURA DE TRABAJO APROXIMADA SE INDICA COMO 2,0 M DESDE EL ÚLTIMO ESCALÓN/PLATAFORMA SEGURO DEL PRODUCTO.



# TELETOWER

PREMIUM

TRABAJOS PROFESIONALES DE USO INTENSIVO  
TELESCÓPICO

max  
200  
kg/m<sup>2</sup>

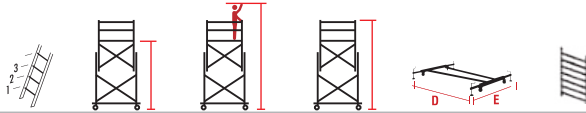

			m	m	m	DxE-m	m	kg	PVP
T4	14H0060	2x8	1,35-2,75	3,35-4,75	2,50-3,90	224x120-196	74x230	95	1.810 €
T6	14H0440	2x11	2,20-4,42	4,20-6,42	3,35-5,54	224x120-196	74x313	121	2.445 €
T8	14H0441	2x15	3,26-6,05	5,26-8,05	4,41-7,17	229x141-216	74x422	161	3.460 €



Certificado  
EN 1004-1:2020  
EN 1004-2:2021

Clase 3

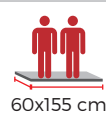

# ALL FLEX

TRABAJOS PROFESIONALES DE USO INTENSIVO  
MODULAR PLEGABLE

max  
200  
kg/m<sup>2</sup>

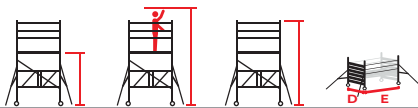

			m	m	m	cm	kg	PVP
0	14H0429	0,60	2,60	2,13	81x176	37	812 €	
A4	14H0487	2,00	4,00	3,25	81x176	81	1.707 €	
A6	14H0488	3,98	5,98	5,21	81x176	117	2.396 €	



Fabricado  
EN 1004  
según norma

Clase 3

	Pack	PVP
14H0537	Pack 1	812 €
14H0538	Pack 2	895 €
14H0539	Pack 3	692 €

0 = Pack 1  
A4 = Pack 1+Pack 2  
A6 = Pack 1+Pack 2+Pack 3

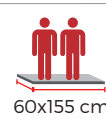

# BRIENNE

TRABAJOS PROFESIONALES DE USO REGULAR  
3 MÓDULOS

max  
200  
kg/m<sup>2</sup>

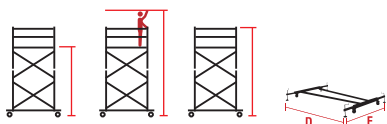

		Altura	m	m	m	DxE-m	kg	PVP
		Altura 1	0,9	2,9	1,9			
14H0217	3x7	Altura 2	3,2	5,2	4,2	218x155-235	108,2	2.209 €
		Altura 3	4,9	6,9	5,9			



Fabricado  
EN 1004  
según norma

Clase 3



# STELLA

TRABAJOS PROFESIONALES DE USO REGULAR  
CONVERTIBLE EN DOS ESCALERAS

max  
200  
kg/m<sup>2</sup>

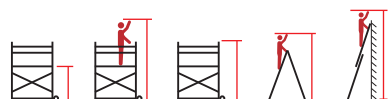

		m	m	m	m	m	kg	PVP
14H0100	2x12	2,31	4,31	3,69	1,80	4,47	61,2	1.127 €

Baleares, PVP porte no incluido, consultar.



Modo escalera

Fabricado  
EN 131  
según norma

max  
150  
kg

Fabricado  
EN 1004  
según norma

Clase 3



# TYRION

TRABAJOS PROFESIONALES DE USO REGULAR  
ESCALERA CONVERTIBLE CON PLATAFORMA

max  
150  
kg



		m	m	m	m	kg	PVP
14H0062	2x8	1,11	3,11	3,02	4,61	36,8	707 €

Baleares, PVP porte no incluido, consultar.



Fabricado  
EN 131  
según norma

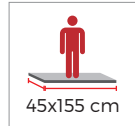

# BRANDON

TRABAJOS PROFESIONALES DE USO REGULAR  
ESCALERA CONVERTIBLE CON PLATAFORMA

max  
150  
kg

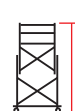
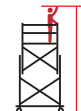

		m	m	m	m	m	kg	PVP
14H0218	2x8	1,11-2,79	3,11-4,79	2,46-4,14	3,02	4,61	63,4	1.049 €

Baleares, PVP porte no incluido, consultar.



Fabricado  
EN 131  
según norma

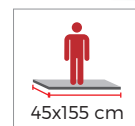



# Plataformas Industriales



DISPONEMOS DE UN COMPLETO SERVICIO DE MANTENIMIENTO Y REVISIÓN. CONTAMOS CON UN DEPARTAMENTO ESPECIALIZADO EN REALIZAR LAS INSPECCIONES PERIÓDICAS NECESARIAS CONFORME EL REAL DECRETO 2177/2004 DE 12 DE NOVIEMBRE PARA GARANTIZAR LA SEGURIDAD Y EL CUMPLIMIENTO DE LAS NORMATIVAS VIGENTES Y LEY 31/1995, DE 8 DE NOVIEMBRE, DE PREVENCIÓN DE RIESGOS LABORALES.

















EPN

EP

EPL

EPC

RD

<b>Tipo</b>	Escalera móvil con plataforma 54°	Escalera móvil con plataforma 54°	Escalera móvil con plataforma 54°	Escalera móvil con plataforma 54°	Escalera móvil con plataforma 65°
<b>Número de peldaños</b>	2+1 3+1 4+1 5+1 6+1	2+1 3+1 4+1 5+1 6+1	3+1 4+1 5+1 6+1 7+1 9+1 14+1	2+1 3+1 4+1 5+1	3+1 5+1 7+1 9+1 11+1
<b>Plataforma dimensiones (cm)</b>	60x61	60x61	60x91	60x75	59x50
<b>Barandilla Altura (cm)</b>	110	110	110	110	100
<b>Ancho de peldaño (mm)</b>	 180	 180	 180	 180	 80
<b>Perfil viga (mm)</b>	 90x30	 90x30	 90x30	 90x30	 75x25
<b>Tipo de rueda</b>	 360° Rueda con freno	 360° Rueda escamoteable con freno	 360° Rueda con freno y estabilizador	 360° Rueda escamoteable con freno	 360° Rueda con freno
<b>Capacidad de carga</b>	150 kg	150 kg	150 kg	150 kg	150 kg
<b>Normativas</b>	 Certificado EN 131-7 Norma	 Certificado EN 131-7 Norma	 Certificado EN 131-7 Norma	 Certificado EN 131-7 Norma	 Certificado EN 131-7 Norma
<b>Página</b>	35	35	36	36	37



LA ALTURA HUMANA MEDIA ES DE 1,75 M. LA ALTURA DE TRABAJO APROXIMADA SE INDICA COMO 2,0 M DESDE EL ÚLTIMO ESCALÓN/PLATAFORMA SEGURA DEL PRODUCTO



**ARTIS PLUS**



**JANUS**



**RESCATE**



**DUAL**



**DUAL TELES**



**PONTE**

Escalera móvil con plataforma 68°

Escalera móvil con plataforma 70°

Plataforma telescópica

Plataforma 76°

Plataforma telescópica 76°

Plataforma

3+1 4+1 5+1 6+1  
7+1 9+1 11+1 13+1

4-5 / 5-7 / 7-10

4+4

2+1 3+1

2+1

2

51x56

51x46

80X180

54x156 / 54x184

54x156

30x94

97

95

95

110

110

Sin barandilla



100



30



30



30



30



40



104,5x28,5



64x25



64x25



61x23



61x23



27x70



44,5x23



Rueda fija



Rueda fija

Sin ruedas



Rueda fija



Rueda fija

Sin ruedas

150 kg

150 kg

500 kg

300 kg

300 kg

150 kg



Certificado EN 131-7 Norma



Certificado EN 131-7 Norma

Fabricado EN 14830 según norma

Fabricado EN 131 según norma

Fabricado EN 131 según norma

Fabricado EN 131 según norma

37

38

38

39

39

40

# Plataformas Industriales



PMN-A45







PMV-A45



PMV-A60



PSL

Tipo	Escalera móvil con plataforma 45°	Escalera móvil con plataforma y voladizo 45°	Escalera móvil con plataforma y voladizo 60°	Pasarela salto de lobo 45° y 60°
Número de peldaños	3+1 4+1 5+1 6+1 7+1 8+1 9+1 10+1 11+1	6+1 7+1 8+1 9+1 10+1 11+1 12+1 13+1	3+1 4+1 5+1 6+1 7+1 8+1 9+1 10+1 11+1	Consultar medidas
Plataforma dimensiones (cm)	60x100	80x100	60x100	Consultar
Barandilla Altura (cm)	110	110	110	110
Ancho de peldaño (mm)	 250	 250	 180	 250 y 180
Perfil (mm)	 90x30	 90x30	 90x30	 90x30
Tipo de rueda	 360° Rueda con freno	 360° Rueda con freno	 360° Rueda con freno	Sin ruedas
Capacidad de carga	150 kg	150 kg	150 kg	150 kg
Normativas	Fabricado <b>EN 131-7</b> según norma	Fabricado <b>EN 131</b> según norma Fabricado <b>EN 14122</b> según norma	Fabricado <b>EN 131</b> según norma Fabricado <b>EN 14122</b> según norma	Fabricado <b>EN 14122</b> según norma
Página	40	41	41	42

# EPN

TRABAJOS PROFESIONALES DE USO INTENSIVO



max  
150  
kg



		m	m	m	m	kg	PVP
14P0059	2+1	0,75	2,75	1,85	0,77	50,6	1.497 €
14P0060	3+1	1,00	3,00	2,10	0,80	56,2	1.680 €
14P0061	4+1	1,25	3,25	2,35	0,81	62,0	1.845 €
14P0062	5+1	1,50	3,50	2,60	0,85	67,2	2.151 €
14P0063	6+1	1,75	3,75	2,85	0,87	72,2	2.377 €



Certificado  
EN 131-7  
Norma



El producto se suministra desmontado. Incluye kit de montaje.

# EP

TRABAJOS PROFESIONALES DE USO INTENSIVO



max  
150  
kg



		m	m	m	m	kg	PVP
14P0024	2+1	0,75	2,75	1,85	0,77	45,6	1.330 €
14P0025	3+1	1,00	3,00	2,10	0,80	51,2	1.435 €
14P0026	4+1	1,25	3,25	2,35	0,81	57,0	1.624 €
14P0027	5+1	1,50	3,50	2,60	0,85	62,2	1.901 €
14P0028	6+1	1,75	3,75	2,85	0,87	67,2	2.090 €



Certificado  
EN 131-7  
Norma



El producto se suministra desmontado. Incluye kit de montaje.

# EPL

## TRABAJOS PROFESIONALES DE USO INTENSIVO



max  
150  
kg



		m	m	m	m	kg	PVP
14P0033	3+1	1,00	3,00	2,10	1,19-2,05	76,5	1.710 €
14P0034	4+1	1,25	3,25	2,35	1,19-2,05	80,0	1.805 €
14P0035	5+1	1,50	3,50	2,60	1,19-2,05	85,5	2.057 €
14P0036	6+1	1,75	3,75	2,85	1,19-2,05	90,0	2.517 €
14P0037	7+1	2,00	4,00	3,10	1,19-2,05	94,5	2.856 €
14P0099*	9+1	2,50	4,50	3,60	1,19-2,05	103,5	3.766 €
14P0100*	14+1	3,00	5,00	4,10	1,19-2,05	126,0	4.939 €

\*Baleares, PVP porte no incluido, consultar



Certificado  
EN 131-7  
Norma



El producto se suministra desmontado. Incluye kit de montaje  
Bajo pedido.

# EPC

## TRABAJOS PROFESIONALES DE USO INTENSIVO



max  
150  
kg



		m	m	m	m	kg	PVP
14P0029	2+1	0,75	2,75	1,85	1,89	51,5	1.453 €
14P0030	3+1	1,00	3,00	2,10	2,25	61,5	1.563 €
14P0031	4+1	1,25	3,25	2,35	2,61	71,5	1.773 €
14P0032	5+1	1,50	3,50	2,60	2,97	81,5	2.074 €



Certificado  
EN 131-7  
Norma



El producto se suministra desmontado. Incluye kit de montaje.  
Bajo pedido, consultar plazos de entrega.

# RD

TRABAJOS PROFESIONALES DE USO REGULAR



max  
150  
kg

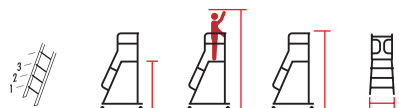

		m	m	m	m	kg	PVP
14P0066	3+1	1,00	3,00	2,02	1,03	35,0	930 €
14P0043	5+1	1,50	3,50	2,52	1,03	47,0	1.101 €
14P0044	7+1	2,00	4,00	3,02	1,03	56,6	1.435 €
14P0045	9+1	2,50	4,50	3,52	1,23	62,2	1.799 €
14P0046*	11+1	3,00	5,00	4,02	1,39-2,24	73,6	2.039 €



Certificado  
EN 131-7  
Norma



El producto se suministra desmontado. Incluye kit de montaje.  
\*Incluye estabilizadores.

# ARTIS PLUS

TRABAJOS PROFESIONALES DE USO INTENSIVO

max  
150  
kg



		m	m	kg	Dimensiones(cm)	PVP
14P0074	3+1	1,00	3,00	20,0	78x228x38	998 €
14P0075	4+1	1,25	3,25	24,0	78x255x38	1.047 €
14P0076	5+1	1,50	3,50	27,0	78x282x38	1.105 €
14P0077	6+1	1,75	3,75	30,5	78x309x38	1.159 €
14P0078	7+1	2,00	4,00	34,0	78x336x38	1.210 €
14P0079	9+1	2,50	4,50	41,0	78x389x38	1.405 €
14P0080	11+1	3,00	5,00	48,0	78x443x38	1.530 €
14P0081	13+1	3,50	5,50	55,0	78x497x38	1.653 €

Baleares, PVP porte no incluido, consultar.



Certificado  
EN 131-7  
Norma



# JANUS

TRABAJOS PROFESIONALES DE USO INTENSIVO

max  
150  
kg

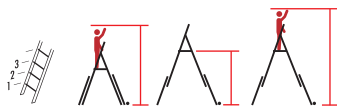

		m	m	m	kg	Dimensiones(cm)	PVP
14P0087	4-5	3,04	1,30	3,30	28	85x236x44	963 €
14P0088	5-7	3,31	1,83	3,83	31	85x264x44	1.054 €
14P0089	7-10	3,84	2,61	4,61	36	85x320x44	1.318 €
14Z0661	EXTENSIÓN JANUS (+15 cm)						121 €



Certificado  
EN 131-7  
Norma



360°  
TRABAJO SEGURO



Extensión Janus



# RESCATE

TRABAJOS PROFESIONALES DE USO INTENSIVO

max  
500  
kg



		m	m	m	kg	cm	PVP
14P0042	4+4	0,86	1,65	2,32-2,60	46	105x200x30	4.064 €
		*Cintas reflectantes					A consultar



\*Plat. Rescate con cintas reflectantes

Fabricado  
EN 14830  
según norma



# DUAL

TRABAJOS PROFESIONALES DE USO INTENSIVO

max  
300  
kg



		m	m	m	kg	cm	PVP
14P0083*	2	0,69	2,69	1,79	36,2	179x90x36	636 €
14P0082*	3	0,97	2,97	2,07	37,2	207x90x36	718 €
14P0084	Barandilla 2P					146x110	315 €
14P0085	Barandilla 3P					174x110	340 €

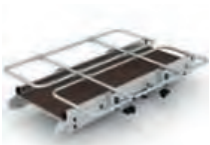

Fabricado  
EN 131  
según norma



300 kg

54x156 cm  
54x184 cm



\*Posibilidad de añadir una o dos barandillas

# DUAL TELES

TRABAJOS PROFESIONALES DE USO INTENSIVO

max  
300  
kg



		m	m	m	kg	cm	PVP
14P0086*	2+1	0,70-0,97	2,70-2,97	1,70-2,07	38,8	76x179x28	798 €
14P0084	Barandilla 2P				4	146x110	315 €



Fabricado  
EN 131  
según norma



300 kg

54x156 cm



\*Posibilidad de añadir una o dos barandillas

# PONTE

TRABAJOS PROFESIONALES DE USO INTENSIVO

max  
150  
kg



		m	m	m	kg	cm	PVP
14N0030	2	0,49	2,49	0,57	6	100x37x12	167 €



Fabricado  
EN 131  
según norma

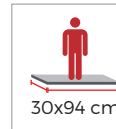

# PMN-A45

TRABAJOS PROFESIONALES DE USO INTENSIVO

max  
150  
kg



		Altura plataforma (cm)	PVP
PCT0001	3+1	100	A consultar
PCT0002	4+1	125	A consultar
PCT0003	5+1	150	A consultar
PCT0004	6+1	175	A consultar
PCT0005	7+1	200	A consultar
PCT0006	8+1	225	A consultar
PCT0007	9+1	250	A consultar
PCT0008	10+1	275	A consultar
PCT0009	11+1	300	A consultar

 PERSONALIZABLE

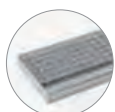

Posibilidad de fabricar con suelo tipo Tramex

Fabricado  
EN 131  
según norma

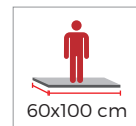

Consultar precios y plazos de entrega.

# PMV-A45

TRABAJOS PROFESIONALES DE USO INTENSIVO



		Altura plataforma (cm)	PVP
PCT0013	6+1	147	A consultar
PCT0014	7+1	168	A consultar
PCT0015	8+1	189	A consultar
PCT0016	9+1	211	A consultar
PCT0017	10+1	232	A consultar
PCT0018	11+1	253	A consultar
PCT0019	12+1	275	A consultar
PCT0020	13+1	296	A consultar



Posibilidad de fabricar con suelo tipo Tramex

Fabricado EN 131 según norma

Fabricado EN 14122 según norma

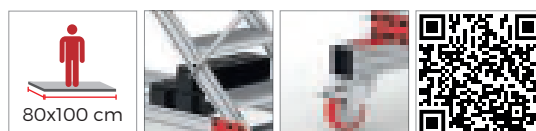

Consultar precios y plazos de entrega.

# PMV-A60

TRABAJOS PROFESIONALES DE USO INTENSIVO



		Altura plataforma (cm)	PVP
PCT0023	5+1	150	A consultar
PCT0024	6+1	175	A consultar
PCT0025	7+1	200	A consultar
PCT0026	8+1	225	A consultar
PCT0027	9+1	250	A consultar
PCT0028	10+1	275	A consultar
PCT0029	11+1	300	A consultar



Posibilidad de fabricar con suelo tipo Tramex

Fabricado EN 131 según norma

Fabricado EN 14122 según norma

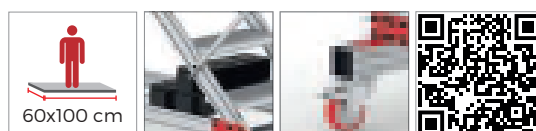

Consultar precios y plazos de entrega.

Diseñamos y fabricamos Saltos de Lobo en 45° y 60° adaptados a cada proyecto, garantizando una perfecta integración y ofreciendo soluciones precisas para cualquier necesidad.



 Para configuraciones personalizadas, consulte con nuestro departamento técnico.



# ACCESO Y MANTENIMIENTO DE VEHÍCULOS



# EMV

TRABAJOS PROFESIONALES DE USO REGULAR

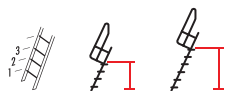

		m	m	kg	Dimensiones(cm)	PVP
14S0001	4	1,10	1,30	14	130x61x60	784 €

Fabricado EN 131 según norma



Consultar plazos de entrega.

# EMV PRO

TRABAJOS PROFESIONALES DE USO REGULAR

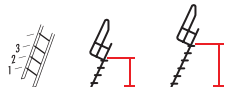

		m	m	kg	Dimensiones(cm)	PVP
14S0002	5	1,10	1,30	25	130x85,5x103	1.092 €

Fabricado EN 131 según norma



Consultar plazos de entrega.



## TRABAJOS PROFESIONALES DE USO INTENSIVO



		m	m	m	m	m	kg	cm
<b>14P0038</b>		2,48	3,18	5,18	4,28	327	210x175	6.027 €
<b>14P0039</b>		3,05	4,05	6,05	5,15	335	233x175	6.493 €
<b>14P0040</b>		4,00	6,00	8,00	7,10	537	375x210	13.540 €

PVP porte no incluido, consultar.

Fabricado  
**EN 131-7**  
según norma



El producto se suministra desmontado. Incluye kit de montaje  
Consultar plazos de entrega.

# PAC-45

## TRABAJOS PROFESIONALES DE USO INTENSIVO



		m	m	m	kg	Dimensiones(cm)	PVP	
<b>PCT0068</b>		5+1	1,26	2,36	1,00	76	250x100x236	2.739 €

Fabricado  
**EN 14122**  
según norma

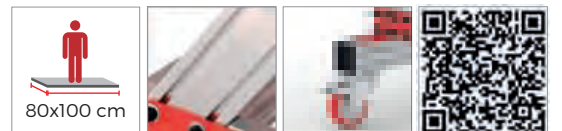

Consultar precios y plazos de entrega.

# KAMET SF

TRABAJOS PROFESIONALES DE USO INTENSIVO



		m	m	kg	Dimensiones(cm)	PVP
14S0003	6	1,40	2,50	45	171x55x250	1.859 €



Fabricado  
**EN 131**  
según norma



Consultar plazos de entrega.

# EFICIENCIA REAL

 **PERSUM**<sup>®</sup>  
HIGH QUALITY

# Taburetes Profesionales



LA ALTURA HUMANA MEDIA ES DE 1,75 M. LA ALTURA DE TRABAJO APROXIMADA SE INDICA COMO 2,0 M DESDE EL ÚLTIMO ESCALÓN/PLATAFORMA SEGURA DEL PRODUCTO



TEIDE

TEIDE PLUS

NUPTSE

MAKALU

KAMET

ALPES

Tipo

Taburete

Taburete

Taburete

Taburete

Taburete

Taburete

Número de peldaños

2-3-4

2-3-4

3

3

1-2-3-4-5

3-4

Ancho de peldaño (mm)



80



80



80



200



250



200

Perfil (mm)



79x27



79x27



90x30



90x30



30



63x25

Capacidad de carga

150 kg

150 kg

150 kg

300 kg

150 kg

150 kg

Normativas



Certificado  
**EN 14183**  
norma



Certificado  
**EN 14183**  
norma

Fabricado  
**EN 14183**  
según norma

Fabricado  
**EN 14183**  
según norma

Fabricado  
**EN 131**  
según norma

Fabricado  
**EN 14183**  
según norma



Certificado  
**EN 14183**  
norma

Página

49

49

50

50

51

51

# TEIDE

TRABAJOS PROFESIONALES DE USO INTENSIVO

max  
150  
kg



		m	m	m	kg	Dimensiones(cm)	PVP
14G0021	2	0,60	0,50	2,50	3,5	47x60x29	144 €
14G0022	3	0,85	0,75	2,75	5,0	49x88x29	181 €
14G0023	4	1,14	1,00	3,00	6,0	53x114x29	226 €
14Z0706	Barandilla Teide						83 €



Certificado  
EN 14183  
norma



Posibilidad de añadir una barandilla

# TEIDE PLUS

TRABAJOS PROFESIONALES DE USO INTENSIVO

max  
150  
kg



		m	m	m	kg	Dimensiones(cm)	PVP
14G0024	2	0,60	0,50	2,50	7,8	67x60x29	179 €
14G0025	3	0,85	0,75	2,75	9,8	69x88x29	237 €
14G0026	4	1,14	1,00	3,00	12,4	73x114x29	287 €
14Z0707	Barandilla Teide Plus						88 €



Certificado  
EN 14183  
norma

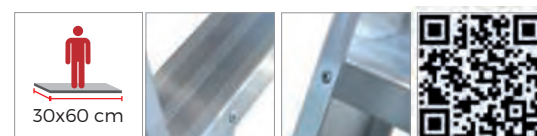

Posibilidad de añadir una barandilla

# NUPTSE

TRABAJOS PROFESIONALES DE  
USO REGULAR

max  
150  
kg



		m	m	kg	Dimensiones(cm)	PVP
14N0023	3	0,60	2,60	11	60x91,8x60	623 €



Fabricado  
EN 14183  
según norma



# MAKALU

TRABAJOS PROFESIONALES  
DE USO INTENSIVO

  
PERSONALIZABLE

max  
300  
kg



		m	m	kg	Dimensiones(cm)	PVP
14N0024	3	0,60	2,60	25	60x122x60	1.105 €



Fabricado  
EN 14183  
según norma



# KAMET

TRABAJOS PROFESIONALES DE USO INTENSIVO



		m	m	m	kg	PVP
14N0018	1	0,20	2,20	0,20	6	328 €
14N0019	2	0,40	2,40	0,40	10	496 €
14N0020	3	0,60	2,60	0,60	15	657 €
14N0021*	4	0,80	2,80	1,73	28	893 €
14N0022*	5	1,00	3,00	1,90	35	1.267 €



Fabricado EN 131 según norma

Fabricado EN 14183 según norma



El producto se suministra desmontado. Incluye kit de montaje.  
\*Incluye barandillas y ruedas. Fabricado según la norma EN131

# ALPES

TRABAJOS PROFESIONALES DE USO INTENSIVO



		m	m	kg	PVP
14N0016	3	0,60	2,60	8,7	291 €
14N0017	4	0,80	2,80	11,1	366 €



Certificado EN 14183 norma



# Apoyo y convertible Profesionales



DISPONEMOS DE UN COMPLETO SERVICIO DE MANTENIMIENTO Y REVISIÓN. CONTAMOS CON UN DEPARTAMENTO ESPECIALIZADO EN REALIZAR LAS INSPECCIONES PERIÓDICAS NECESARIAS CONFORME EL REAL DECRETO 2177/2004 DE 12 DE NOVIEMBRE PARA GARANTIZAR LA SEGURIDAD Y EL CUMPLIMIENTO DE LAS NORMATIVAS VIGENTES Y LEY 31/1995, DE 8 DE NOVIEMBRE, DE PREVENCIÓN DE RIESGOS LABORALES.



ITEEM PRO 1

ITEM PRO 2

ITEEM PRO 3

ITEEM 2

ITEEM 3

Tipo

Escalera un tramo

Escalera dos tramos

Escalera tres tramos

Escalera dos tramos

Escalera tres tramos

Número de peldaños

6-8-10-12-14-17-21

2x8 2x10 2x12 2x14  
2x17 2x21

3x8 3x10 3x12  
3x14 3x17

2x6 2x8 2x10 2x12

3x6 3x8 3x10

Ancho de peldaño (mm)



Perfil (mm)



Capacidad de carga



Normativas



Página

54

54

55

55

56

# NORMATIVA VIGENTE



ITEEM PRO TELES.

Escalera dos tramos  
telescópica

2x6 2x10 2x14



30



75x25  
Espesor 1,3



Fabricado  
**EN 131**  
según norma

56



ITEEM PRO CUERDA

Escalera dos tramos  
con cuerda

2x10 2x12 2x14  
2x17 2x21



30



100-75x25  
Espesor 1,3-1,5



Fabricado  
**EN 131**  
según norma

57



# ITEEM PRO 1

TRABAJOS PROFESIONALES DE USO INTENSIVO



		m	m	kg	PVP
14C0062	6	1,88	2,70	3,2	70 €
14C0063	8	2,44	3,20	4,2	90 €
14C0064	10	2,97	3,70	6,2	123 €
14C0065	12	3,55	4,30	8,2	167 €
14C0066*	14	4,10	4,80	9,2	189 €
14C0078*	17	4,96	5,60	11,6	293 €
14C0079*	21	6,09	6,70	17,4	469 €
14Z0662	Ganchos Top Safe				151 €
14Z0498	Estabilizadores telescópicos				218 €

\*PVP porte no incluido, consultar.

#### Accesorios:

- Pasamanos
- Ganchos
- Estabilizadores telescópicos
- Gancho Top Safe



Certificado EN 131 Norma



Ganchos Top Safe



Estabilizadores telescópicos



Incluye kit de montaje.

Los modelos de 6, 8 y 10 peldaños no contienen base estabilizadora.

# ITEEM PRO 2

TRABAJOS PROFESIONALES DE USO INTENSIVO



		m	m	m	m	kg	PVP
14C0068	2x8	2,44	3,28	5,00	4,12	12,2	244 €
14C0069	2x10	2,98	3,81	6,00	4,93	15,2	286 €
14C0070	2x12	3,55	4,34	7,00	6,06	16,8	329 €
14C0071*	2x14	4,10	4,86	7,80	6,86	18,2	375 €
14C0119*	2x17	4,91	5,45	9,10	8,60	31,4	693 €
14C0120*	2x21	6,05	6,53	10,78	9,97	34	910 €
14Z0498	Estabilizadores telescópicos						218 €

\*PVP porte no incluido, consultar.

#### Accesorios:

- Estabilizadores telescópicos



Certificado EN 131 Norma



Estabilizadores telescópicos



Incluye kit de montaje.

Los modelos 2x17 y 2x21 incluyen ruedas. Están exentos de certificado TÜV.

# ITEEM PRO 3

TRABAJOS PROFESIONALES DE USO INTENSIVO

max  
150  
kg

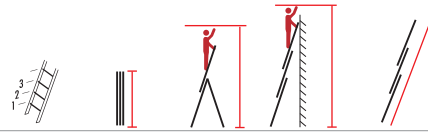

		m	m	m	m	kg	PVP
14C0073	3x8	2,44	4,60	6,40	5,80	18	356 €
14C0074	3x10	2,98	5,40	7,50	6,90	20,2	422 €
14C0075	3x12	3,55	6,40	9,10	8,89	24,2	494 €
14C0076*	3x14	4,10	7,20	10,18	9,71	37,8	867 €
14C0077*	3x17	5,00	8,30	11,68	11,66	43,6	1.019 €
14Z0498	Estabilizadores telescópicos						218 €

\*PVP porte no incluido. consultar.

## Accesorios:

-Estabilizadores telescópicos



Certificado  
EN 131  
Norma



Estabilizadores telescópicos



Incluye kit de montaje.  
El modelo 3x14 y 3x17 incluyen ruedas.  
El modelo 3x17 está exento de certificado TÜV.

# ITEEM 2

TRABAJOS PROFESIONALES DE USO INTENSIVO

max  
150  
kg



		m	m	m	m	kg	PVP
14C0117	2x6	1,88	2,76	3,80	3,00	8,4	154 €
14C0108	2x8	2,44	3,28	4,80	4,12	10,2	191 €
14C0110	2x10	2,98	3,81	5,60	4,94	11,0	240 €
14C0138	2x12	3,54	4,46	6,37	6,06	12,8	287 €
14Z0498	Estabilizadores telescópicos						218 €

## Accesorios:

-Estabilizadores telescópicos



Certificado  
EN 131  
Norma



Estabilizadores telescópicos



Incluye kit de montaje.  
El modelo 2x12 está exento de certificado TÜV.

# ITEEM 3

TRABAJOS PROFESIONALES DE USO INTENSIVO

max  
150  
kg



		m	m	m	m	kg	PVP
14C0118	3x6	1,88	3,5	4,9	4,1	11,5	228 €
14C0111	3x8	2,44	4,6	6,4	5,7	13,5	284 €
14C0113	3x10	2,98	5,3	7,5	6,9	17,0	343 €
14Z0498	Estabilizadores telescópicos						218 €

#### Accesorios:

-Estabilizadores telescópicos



Certificado  
EN 131  
Norma



Estabilizadores telescópicos



Incluye kit de montaje.



# ITEEM PRO TELESCÓPICA

TRABAJOS PROFESIONALES DE USO INTENSIVO

max  
150  
kg

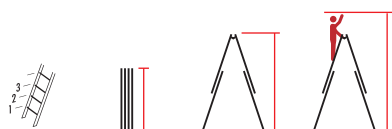

		m	m	m	kg	PVP	
14D0005	2x6	1,88	2,88	4,1	22,6	401 €	
14D0006	2x10	2,98	4,70	5,9	29,6	583 €	
14D0007*	2x14	4,10	6,59	7,8	36,2	816 €	
14Z0498	Estabilizadores telescópicos						218 €

\*PVP porte no incluido, consultar.

#### Accesorios:

-Estabilizadores telescópicos

Fabricado  
EN 131  
según norma



Estabilizadores telescópicos



Incluye kit de montaje.



# ITEEM PRO CUERDA

TRABAJOS PROFESIONALES DE USO INTENSIVO

max  
150  
kg



		m	m	m	kg	PVP
14C0083	2x10	2,98	4,94	5,6	15,5	322 €
14C0084	2x12	3,55	6,07	6,7	16,0	370 €
14C0085*	2x14	4,10	6,90	7,5	18,5	417 €
14C0087*	2x17	4,96	8,61	9,1	29,0	677 €
14C0089*	2x21	6,06	10,27	10,6	35,0	853 €
14Z0498	Estabilizadores telescópicos					218 €

\*PVP porte no incluido, consultar.

#### Accesorios:

-Estabilizadores telescópicos

Fabricado  
EN 131  
según norma



Estabilizadores telescópicos



Incluye kit de montaje.

# MÁXIMA GARANTÍA

# Escaleras de tijera Profesionales



LA ALTURA HUMANA MEDIA ES DE 1,75 M. LA ALTURA DE TRABAJO APROXIMADA SE INDICA COMO 2,0 M DESDE EL ÚLTIMO ESCALÓN/PLATAFORMA SEGURA DEL PRODUCTO



DELUXE



NOX PRO



SITRA



DUPLEX



OLYMPUS

Tipo

Escalera con plataforma

Escalera con plataforma

Escalera móvil con plataforma

Escalera doble subida

Escalera doble subida

Número de peldaños

3-4-5-6-7

4-5-6-7-8-9-10-11

4-5-6-7-8

4-5-6-7-8-9-10

4-5-6-7

Plataforma dimensiones (cm)



28x28



31x33



42x53

-

-

Ancho de peldaño (mm)



100



103



100



80



80

Perfil (mm)



50-40x20

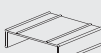

104,5x28,8

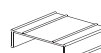

104,5x28,5



79x27



40x20

Capacidad de carga



max.  
150  
kg



max.  
150  
kg



max.  
150  
kg



max.  
150  
kg



max.  
150  
kg

Normativas



Certificado  
EN 131  
Norma



Certificado  
EN 131  
Norma



Certificado  
EN 131  
Norma



Certificado  
EN 131  
Norma



Certificado  
EN 131  
Norma

Página

59

59

60

60

61

# DELUXE

TRABAJOS PROFESIONALES DE USO INTENSIVO

max  
150  
kg



		m	m	kg	Dimensiones(cm)	PVP
14H0239	3	0,67	2,67	4,4	46,9x138x16,2	105 €
14H0240	4	0,93	2,93	5,2	49,2x166x16,2	135 €
14H0241	5	1,19	3,19	6,2	50,9x194x16,2	158 €
14H0242	6	1,45	3,45	7,0	53,6x221x16,2	184 €
14H0243	7	1,71	3,71	8,0	55,6x249x16,2	223 €



Certificado  
EN 131  
Norma

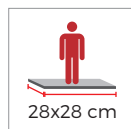

# NOX PRO

TRABAJOS PROFESIONALES DE USO INTENSIVO

max  
150  
kg



		m	m	kg	Dimensiones(cm)	PVP
14F0032	4	1,00	3,00	10,5	54x193x22	231 €
14F0033	5	1,25	3,25	11,5	56x220x22	263 €
14F0034	6	1,50	3,50	13,5	59x247x22	294 €
14F0035	7	1,75	3,75	15,0	61x274x22	336 €
14F0036	8	2,00	4,00	16,5	64x301x22	399 €
14F0037	9	2,25	4,25	18,0	67x328x22	430 €
14F0038	10	2,50	4,50	19,0	69x355x22	477 €
14F0039	11	2,75	4,75	21,5	72x382x22	553 €
	Pasamanos					Consultar
	Ruedas					Consultar



Accesorios:  
-Pasamanos  
-Ruedas



Certificado  
EN 131  
Norma

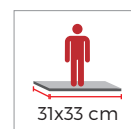



TRABAJOS PROFESIONALES DE USO INTENSIVO



		m	m	kg	Dimensiones(cm)	PVP
14P0015	4	1,00	3,00	17,5	77x199x34	781 €
14P0016	5	1,25	3,25	18,5	80x226x34	837 €
14P0017	6	1,50	3,50	21,0	82x253x34	893 €
14P0018	7	1,75	3,75	22,0	85x280x34	951 €
14P0019	8	2,00	4,00	24,0	88x307x34	1.040 €



TRABAJOS PROFESIONALES DE USO INTENSIVO



		m	m	m	kg	Dimensiones(cm)	PVP
14G0014	4	1,10	1,00	2,2	6,5	43,5x110x18,7	170 €
14G0015	5	1,37	1,25	2,5	7,0	46,1x137x18,7	209 €
14G0016	6	1,64	1,50	2,7	8,5	48,7x164x18,7	252 €
14G0017	7	1,91	1,75	3,0	10,5	51,3x191x18,7	293 €
14G0018	8	2,18	2,00	3,2	12,0	53,9x218x18,7	338 €
14G0019	9	2,45	2,25	3,5	13,5	56,6x245x18,7	380 €
14G0020	10	2,72	2,50	3,7	15,5	59,2x272x18,7	427 €





TRABAJOS PROFESIONALES DE USO INTENSIVO

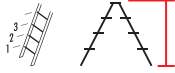

		m	kg	Dimensiones(cm)	PVP
14N0025	4	0,82	4,30	43,7x87,8x17,1	93 €
14N0026	5	1,05	5,10	46,2x114,0x17,1	114 €
14N0027	6	1,26	6,20	48,6x137,0x17,1	139 €
14N0028	7	1,48	7,20	51,0x160,4x17,1	161 €



Certificado EN 131 Norma



LARGA VIDA ÚTIL



Certificate EN 131 Norm



# Telescópicas y articuladas Profesionales



DISPONEMOS DE UN COMPLETO SERVICIO DE MANTENIMIENTO Y REVISIÓN. CONTAMOS CON UN DEPARTAMENTO ESPECIALIZADO EN REALIZAR LAS INSPECCIONES PERIÓDICAS NECESARIAS CONFORME EL REAL DECRETO 2177/2004 DE 12 DE NOVIEMBRE PARA GARANTIZAR LA SEGURIDAD Y EL CUMPLIMIENTO DE LAS NORMATIVAS VIGENTES Y LEY 31/1995, DE 8 DE NOVIEMBRE, DE PREVENCIÓN DE RIESGOS LABORALES.



**APOLO**

















**MAGNA**



**CRONO**



**TELESCOPE**

Tipo	Escalera telescópica	Escalera articulada	Escalera articulada	Escalera telescópica tubular
Número de peldaños	4x3 4x4 4x5 4x6	4x3	3+3 5+5 6+6	13
Ancho de peldaño (mm)	 30	 30	 30	-
Perfil (mm)	 64x25  70x27	 61x24	 63x25	 77-33
Capacidad de carga	 max. 150 kg	 max. 150 kg	 max. 150 kg	 max. 150 kg
Normativas	 Certificado <b>EN 131-4</b> Norma	 Certificado <b>EN 131-4</b> Norma	Fabricado <b>EN 131-4</b> según norma	Fabricado <b>EN 131-6</b> según norma
Página	63	63	64	64

# APOLLO

TRABAJOS PROFESIONALES DE USO INTENSIVO

max  
150  
kg

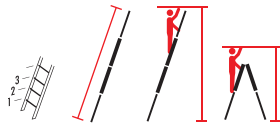

		m	m	m	kg	Dimensiones(cm)	PVP
14D0061	4x3	3,05	3,8	2,8	9,6	66x101x21	224 €
14D0062*	4x4	4,16	4,9	3,3	11,8	66x129x21	311 €
14D0063*	4x5	5,28	6,0	3,8	14,0	66x157x21	371 €
14D0064*	4x6	5,84	6,5	4,1	15,8	66x185x21	462 €
14Z0636	Peldaño ancho						37 €
14Z0637	Barandilla de seguridad						109 €



Peldaño ancho



Barandilla de seguridad



Certificado  
EN 131  
Norma



\*Incluye base estabilizadora.

# MAGNA

TRABAJOS PROFESIONALES DE USO INTENSIVO

max  
150  
kg

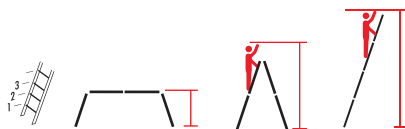

		m	m	m	kg	PVP
14D0065	4x3	0,93	3,0	4,3	13,6	272 €
14D0060*	Plataforma de madera		1,56x0,29 m		3,8	49 €



Dimensiones(cm): 75x96x26



\*La plataforma se suministra por separado



Certificado  
EN 131  
Norma





TRABAJOS PROFESIONALES DE USO INTENSIVO



		m	m	m	kg	Dimensiones(cm)	PVP
14D0055	3+3	1,11	2,3	2,8	5,4	63x112x13,5	114 €
14D0050	5+5	1,62	2,8	3,9	7,6	63x162x13,5	140 €
14D0056	6+6	1,95	3,1	4,5	8,6	75x195x13,5	174 €



Fabricado EN 131-4 según norma



TRABAJOS PROFESIONALES DE USO INTENSIVO



		m	m	kg	Dimensiones(cm)	PVP
14D0068	13	0,97	3,92	19,5	61x97x9,8	436 €



Fabricado EN 131-6 según norma





# ENTREPLANTAS



## APEX

TRABAJOS PROFESIONALES DE USO INTENSIVO

max  
150  
kg



		m	m	Dimensiones(cm)	PVP
14T0001	8	3,00	2,00	330x90	567 €
14T0002	10	3,50	2,54	385x90	676 €
14T0003	12	4,00	3,00	440x90	767 €
14T0004	14	4,50	3,50	495x103	882 €
	Gancho Top Safe				151€
	Gancho Redondo				A consultar
	Gancho Plano				A consultar
	Soporte fijación				A consultar

\*PVP porte no incluido, consultar.

 PERSONALIZABLE



Peldaño ancho de 80 mm.

Posibilidad de añadir gancho (no incluidos de serie):

Fabricado  
EN 131  
según norma



Gancho Top Safe



Gancho Redondo

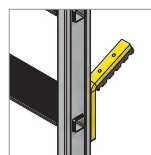

Gancho Plano

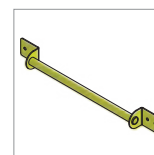

Soporte fijación



# EFS-A45

TRABAJOS PROFESIONALES DE USO INTENSIVO



	Altura plataforma (cm)		PVP
PCT0049	5	104	A consultar
PCT0050	6	126	A consultar
PCT0051	7	147	A consultar
PCT0052	8	168	A consultar
PCT0053	9	189	A consultar
PCT0054	10	211	A consultar
PCT0055	11	232	A consultar
PCT0056	12	253	A consultar
PCT0057	13	275	A consultar
PCT0058	14	296	A consultar



Posibilidad de fabricar con suelo tipo Tramex

Fabricado EN 14122 según norma



PERSONALIZABLE



Consultar plazos de entrega.

# EFS-A60

TRABAJOS PROFESIONALES DE USO INTENSIVO



	Altura plataforma (cm)		PVP
PCT0059	4	100	A consultar
PCT0060	5	125	A consultar
PCT0061	6	150	A consultar
PCT0062	7	175	A consultar
PCT0063	8	200	A consultar
PCT0064	9	225	A consultar
PCT0065	10	250	A consultar
PCT0066	11	275	A consultar
PCT0067	12	300	A consultar

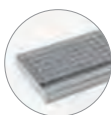

Posibilidad de fabricar con suelo tipo Tramex

Fabricado EN 14122 según norma



PERSONALIZABLE



Consultar plazos de entrega.



# ESCALERAS VERTICALES DE SEGURIDAD

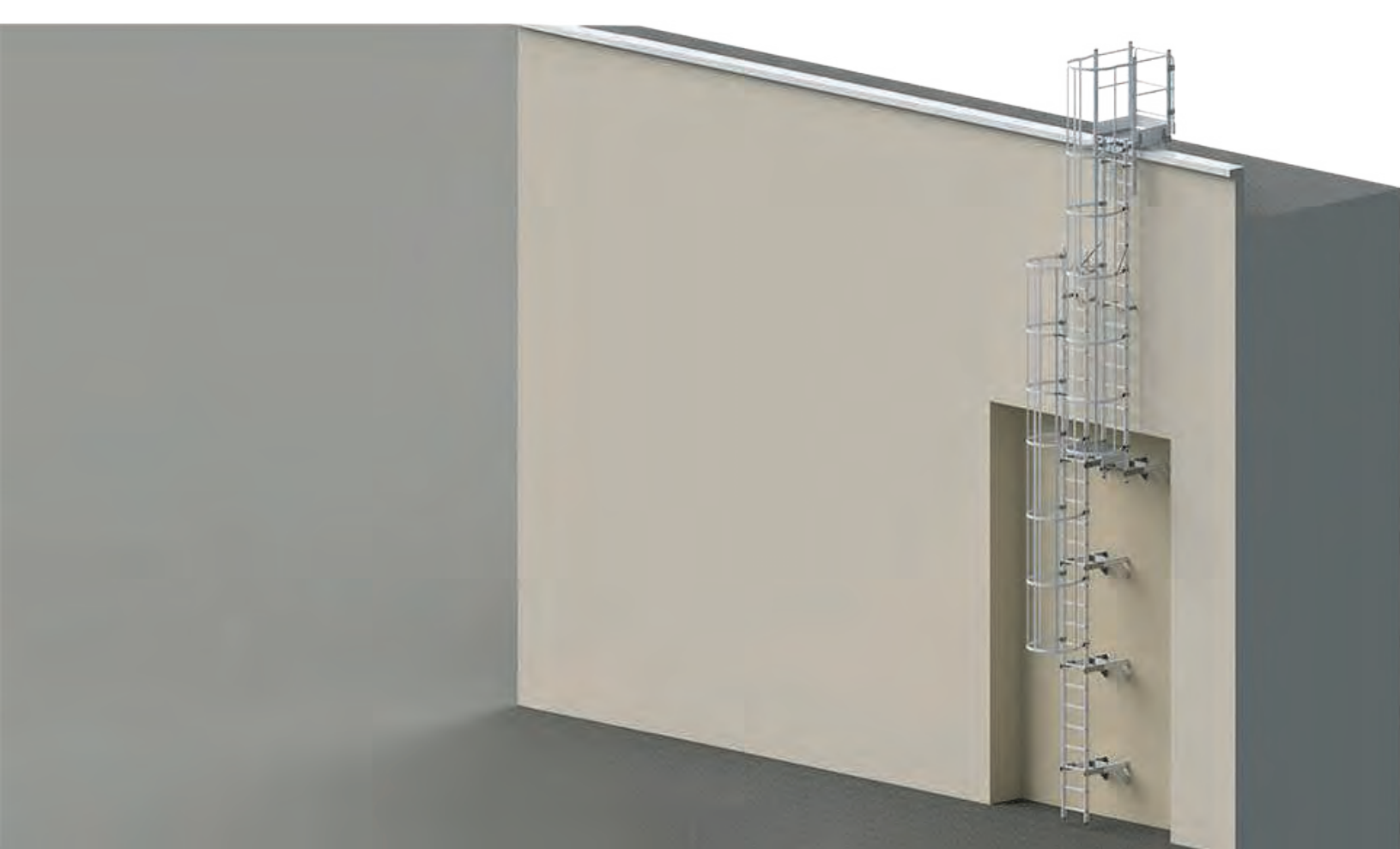

# VERTICALES DE SEGURIDAD

## ESCALERAS

Las **escaleras fijas** tipo gato proporcionan un acceso seguro y permanente a edificios, maquinaria o sistemas industriales, incluso a grandes alturas. Son ideales para tareas de inspección, mantenimiento o como vías de evacuación.

### Cumplimiento normativo:

Fabricadas conforme a la norma **EN ISO 14122-4**. Los componentes son compatibles con los requisitos establecidos en las normas:

- DIN 14094-1: Escaleras de emergencia
- DIN 18799-1: Escaleras de mantenimiento en edificios

Para cumplir con estas normativas adicionales, la configuración final del sistema debe ser adaptada según el uso previsto y la instalación deberá ser certificada por el instalador autorizado, quien emitirá la declaración de conformidad final correspondiente.

### Características técnicas:

- Para alturas de hasta 10 m, homologado también como vía de evacuación.
- Ancho útil: 450 mm.
- Jaula de protección dorsal incluida, conforme a normativa.
- Anclajes de pared con distintas separaciones (máx. 800 mm) y distancia máxima entre anclajes de 2 m.

### Opcionalmente disponible:

- Puerta de seguridad en el acceso,
- Plataformas de descanso o transición - Varios tipos de salida/puentes

La instalación de los anclajes murales y el sistema de línea de vida, cuando se requiera, deberán ser provistos por el cliente, siguiendo las recomendaciones especificadas en el manual técnico.



Para configuraciones personalizadas, consulte con nuestro departamento técnico.

■ EJEMPLO COMPONENTES DE ESCALERA VERTICAL DE SEGURIDAD 10 m.

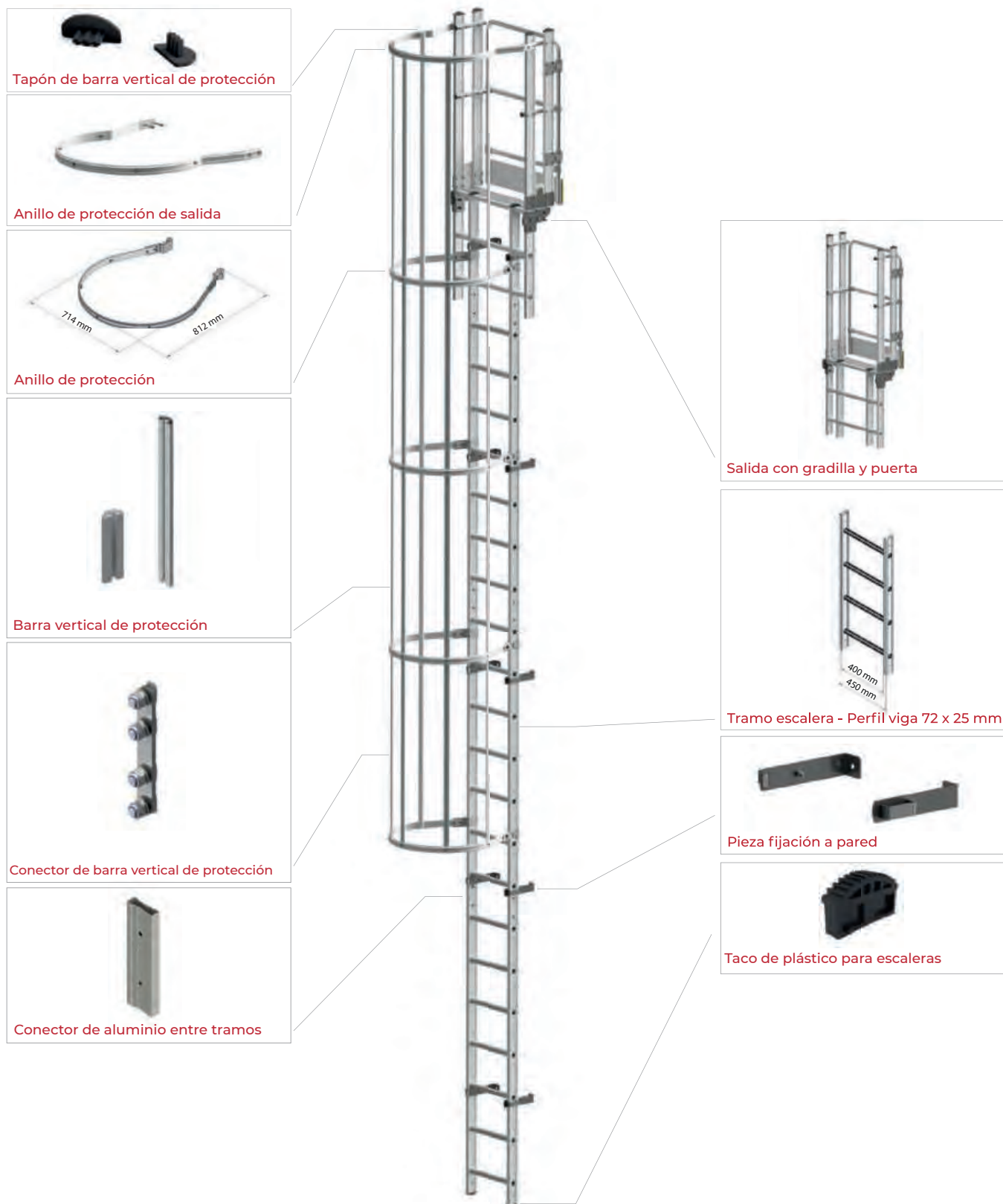

## CONFIGURACIÓN ESCALERA VERTICAL DE SEGURIDAD ESTÁNDAR HASTA 10 m.

Componente														PVP	PVP	
	Tramo de escalera 10 peldaños	Tramo de escalera 7 peldaños	Tramo de escalera 4 peldaños	Conector de aluminio entre tramos	Pieza fijación a pared 210 mm	Barra vertical de protección 3 m	Barra vertical de protección 1,12 m	Conector barra vertical de protección	Anillo de protección de protección	Anillo de protección de salida	Taco de plástico para escaleras	Tapón vertical de protección	Salida ancha			Salida con gradilla y puerta
Altura total a desembarco (m)	Código															
3 - 3,2	14V0040/G	1	-	-	2	6	5	-	-	1	2	4	10	836 €	1.362 €	
3,3 - 3,9	14V0041/G	1	-	1	4	6	5	-	-	1	2	4	10	904 €	1.430 €	
4 - 4,3	14V0042/G	1	-	1	4	6	5	-	-	1	3	4	10	956 €	1.483 €	
4,4 - 4,6	14V0043/G	1	1	-	4	6	5	-	-	1	3	4	10	1.000 €	1.527 €	
4,7 - 4,8	14V0044/G	1	1	-	4	8	5	-	-	1	3	4	10	1.032 €	1.559 €	
4,9 - 5,1	14V0045/G	1	1	-	4	8	5	5	5	1	3	4	10	1.129 €	1.656 €	
5,2	14V0046/G	2	-	-	4	8	5	5	5	1	3	4	10	1.173 €	1.700 €	
5,3	14V0047/G	2	-	-	4	8	10	-	5	1	3	4	10	1.309 €	1.835 €	
5,4 - 6	14V0048/G	2	-	-	4	8	10	-	5	1	4	4	10	1.361 €	1.888 €	
6,1 - 6,6	14V0049/G	2	-	1	6	8	10	-	5	1	4	4	10	1.429 €	1.956 €	
6,7	14V0050/G	2	-	1	6	10	10	-	5	1	4	4	10	1.461 €	1.988 €	
6,8 - 7,1	14V0051/G	2	-	1	6	10	10	-	5	1	5	4	10	1.514 €	2.040 €	
7,2 - 7,8	14V0052/G	2	1	-	6	10	10	-	5	1	5	4	10	1.557 €	2.084 €	
7,9	14V0053/G	2	1	-	6	10	10	5	10	1	5	4	10	1.655 €	2.181 €	
8 - 8,1	14V0054/G	3	-	-	6	10	10	5	10	1	5	4	10	1.699 €	2.225 €	
8,2	14V0055/G	3	-	-	6	10	10	5	10	1	6	4	10	1.751 €	2.278 €	
8,3 - 8,6	14V0056/G	3	-	-	6	10	15	-	10	1	6	4	10	1.887 €	2.414 €	
8,7 - 8,8	14V0057/G	3	-	-	6	12	15	-	10	1	6	4	10	1.918 €	2.445 €	
8,9 - 9,5	14V0058/G	3	-	1	8	12	15	-	10	1	6	4	10	1.987 €	2.513 €	
9,6 - 9,9	14V0059/G	3	-	1	8	12	15	-	10	1	7	4	10	2.039 €	2.566 €	
10	14V0060/G	3	1	-	8	12	15	-	10	1	7	4	10	2.083 €	2.610 €	

Código terminado en **G** para escaleras verticales con salida con gradilla y puerta.

Se suministra desmontada. Fácil montaje.



Para otras configuraciones consultar al departamento técnico.

**EJEMPLO COMPONENTES DE ESCALERA VERTICAL DE SEGURIDAD MÁS DE 10 m.**

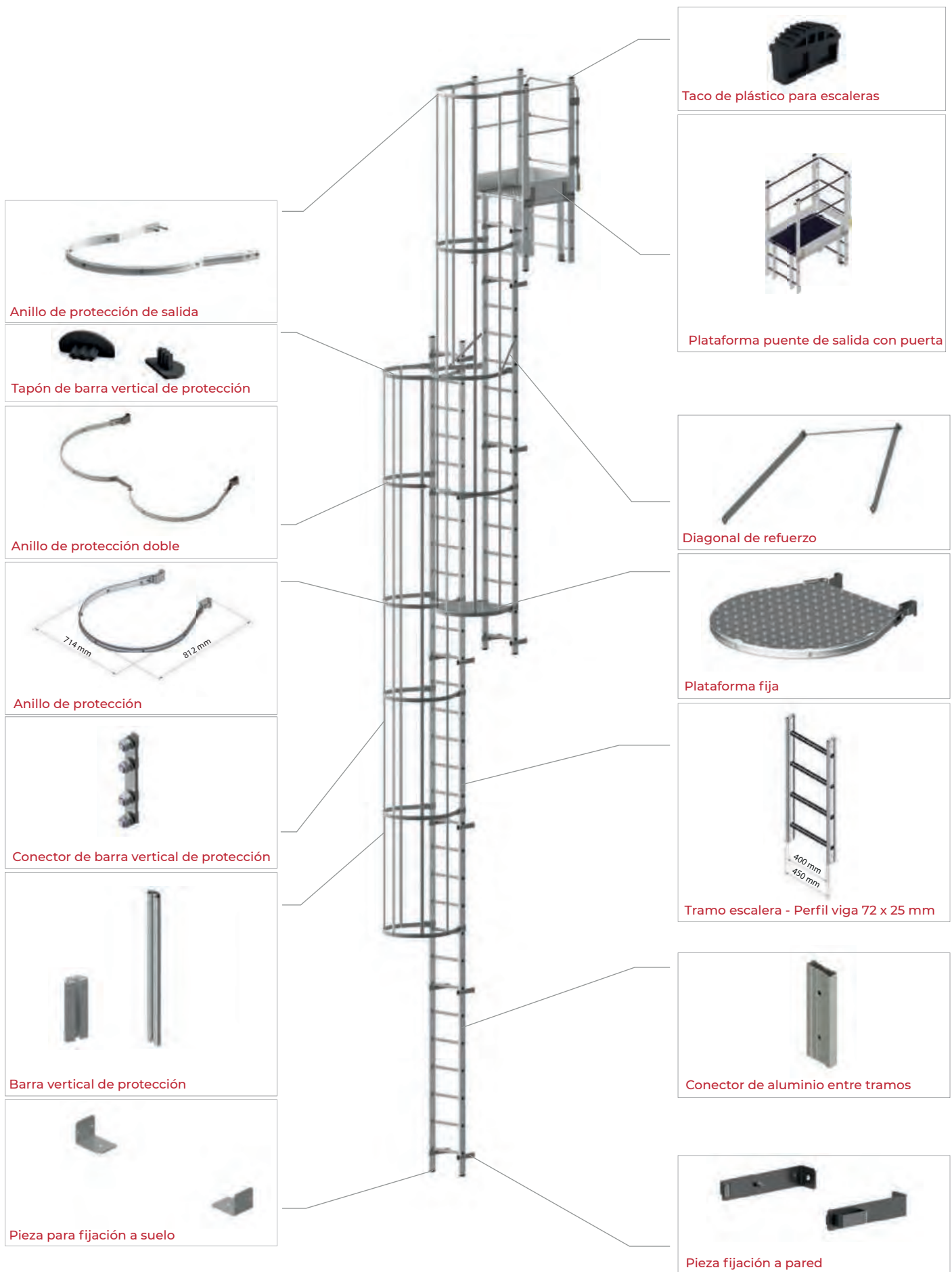

## CONFIGURACIÓN ESCALERA VERTICAL DE SEGURIDAD ESTÁNDAR MÁS DE 10 m.

Componente	Altura total a desembarco (m)	Código														PVP	PVP
			Tramo de escalera 7 peldaños	Tramo de escalera 10 peldaños	Conector de aluminio entre tramos	Pieza fijación a pared entre tramos	Barra vertical de protección 210 mm	Barra vertical de protección 3 m	Conector barra vertical de protección 1,12 m	Anillo de protección de protección	Anillo de protección de salida	Anillo de protección doble	Plataforma fija	Diagonal de refuerzo	Taco de plástico para escaleras		
10,1	14V0061/G	1	4	8	16	20	-	10	1	1	7	1	1	6	20	2.928 €	3.455 €
10,2 - 10,6	14V0062/G	1	4	8	16	20	-	10	1	1	8	1	1	6	20	2.981 €	3.507 €
10,7 - 10,9	14V0063/G	1	4	8	18	20	-	10	1	1	8	1	1	6	20	3.012 €	3.539 €
11 - 11,3	14V0064/G	1	4	8	18	20	5	15	1	1	8	1	1	6	20	3.109 €	3.636 €
11,4 - 11,5	14V0065/G	-	5	8	18	20	5	15	1	1	8	1	1	6	20	3.153 €	3.680 €
11,6	14V0066/G	-	5	8	18	20	5	15	1	1	9	1	1	6	20	3.206 €	3.733 €
11,7 - 11,9	14V0067/G	1	5	8	24	25	5	15	1	2	9	2	2	10	30	4.012 €	4.539 €
12 - 12,1	14V0068/G	1	5	8	24	25	5	15	1	2	10	2	2	10	30	4.065 €	4.592 €
12,2 - 12,6	14V0069/G	-	6	8	24	25	5	15	1	2	10	2	2	10	30	4.109 €	4.636 €
12,7 - 12,9	14V0070/G	-	6	8	24	30	-	15	1	2	10	2	2	10	30	4.244 €	4.771 €
13 - 13,2	14V0071/G	2	5	10	24	30	-	15	1	2	11	2	2	10	30	4.365 €	4.892 €
13,3 - 13,5	14V0072/G	2	5	10	24	30	-	15	1	2	12	2	2	10	30	4.418 €	4.945 €
13,6 - 14	14V0073/G	2	5	10	26	30	-	15	1	2	12	2	2	10	30	4.449 €	4.976 €
14,1 - 14,3	14V0074/G	1	6	10	26	30	-	15	1	2	12	2	2	10	30	4.493 €	5.020 €
14,4 - 14,5	14V0075/G	1	6	10	28	30	-	15	1	2	12	2	2	10	30	4.525 €	5.052 €
14,6 - 14,9	14V0076/G	1	6	10	28	30	5	20	1	2	12	2	2	10	30	4.622 €	5.149 €
15 - 15,4	14V0077/G	-	7	10	30	30	5	20	1	2	12	2	2	10	30	4.698 €	5.224 €
15,5 - 15,6	14V0078/G	-	7	10	30	30	5	20	1	2	13	2	2	10	30	4.750 €	5.277 €
15,7 - 16,4	14V0079/G	-	8	12	30	35	-	20	1	2	13	2	2	10	30	5.042 €	5.569 €
16,5 - 16,9	14V0080/G	-	8	12	30	35	-	20	1	2	14	2	2	10	30	5.095 €	5.621 €
17 - 17,4	14V0081/G	-	8	12	30	35	5	25	1	2	15	2	2	10	30	5.244 €	5.771 €
17,5	14V0082/G	-	8	12	32	35	5	25	1	2	15	2	2	10	30	5.276 €	5.803 €
17,6 - 18	14V0083/G	1	8	12	32	40	5	25	1	3	15	3	3	14	40	6.019 €	6.546 €
18,1	14V0084/G	1	8	12	34	40	5	25	1	3	15	3	3	14	40	6.051 €	6.577 €
18,2 - 18,4	14V0085/G	-	9	12	34	40	5	25	1	3	15	3	3	14	40	6.095 €	6.621 €
18,5	14V0086/G	-	9	12	34	45	5	30	1	3	15	3	3	14	40	6.327 €	6.854 €
18,6 - 18,9	14V0087/G	-	9	12	38	45	5	30	1	3	15	3	3	14	40	6.391 €	6.917 €
19	14V0088/G	-	10	14	38	45	5	30	1	3	15	3	3	14	40	6.547 €	7.073 €
19,1 - 20	14V0089/G	-	10	14	40	45	5	30	1	3	15	3	3	14	40	6.578 €	7.105 €

Código terminado en **G** para escaleras verticales con salida con gradilla y puerta.

Se suministra desmontada. Fácil montaje.



Para otras configuraciones consultar al departamento técnico.

## Componentes Escaleras Verticales de Seguridad



\*Cotas

### Tramo escalera

Peldaños	Código
4 Peldaños	*T1120x45
7 Peldaños	T1960x45
10 Peldaños	T2800x45

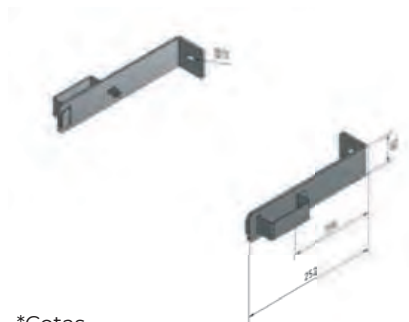

\*Cotas

### Pieza para fijación a pared

Medidas	Código
210 mm	*WB252
155 mm - 245 mm	WBA287
250 mm - 350 mm	WBA292

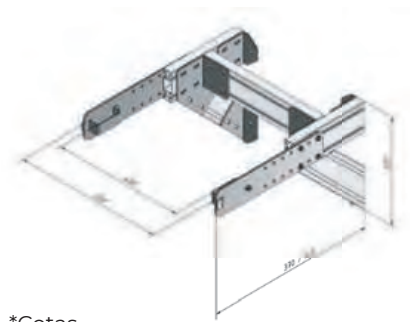

\*Cotas

### Consola para fijación a pared ajustable

Medidas	Código
350 mm - 500 mm	*WBAS520
500 mm - 650 mm	WBAS670
650 mm - 800 mm	WBAS820

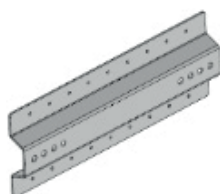

### Omega de fijación a chapa

Medidas	Código
3,4	BPR3.4x45



\*Cotas

### Plataforma puente de salida

Medidas	Código
750 x 725 mm	*CP750x725
750 x 950 mm	CP750x950
750 x 1175 mm	CP750x1175



\*Cotas

### Plataforma puente de salida con puerta

Medidas	Código
750 x 725 mm	*CPG750x725
750 x 950 mm	CPG750x950
750 x 1175 mm	CPG750x1175



### Salida estrecha

Medidas	Código
610 mm	E610x45



### Salida ancha

Medidas	Código
750 mm	E750x45



### Salida estrecha con barandilla

Medidas	Código
610 mm	EH610x45

## Componentes Escaleras Verticales de Seguridad



Salida con gradilla y puerta

Medidas	Código
750 mm	EHSG750x45



Salida con gradilla, barandilla y puerta

Medidas	Código
750 mm	EHSGW750x45



Anillo de protección

Medidas	Código
450 mm	BPR714x45



Anillo de protección de salida

Medidas	Código
750 mm	BPR756x45T



Anillo de protección 3/4

Medidas	Código
3,4	BPR3.4x45



Anillo de protección doble

Medidas	Código
1400 mm	BPDR1400x45

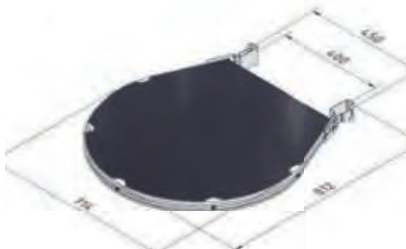

Plataforma fija

Medidas	Código
714 x 450 mm	FP750x45



Diagonal de refuerzo

Medidas	Código
750 mm	DBX45

## Componentes Escaleras Verticales de Seguridad



Conector de aluminio entre tramos

Medidas	Código
245 mm	LC245x45



Barra vertical de protección

Medidas	Código
1120 mm	*BPV1120
3000 mm	BPV3000x45



Conector de barra vertical de protección

Medidas	Código
120 mm	VBC100



Pieza para fijación a suelo

Medidas	Código
100 x 75 mm	FBX45



Tapón vertical de protección

Medidas	Código
35 mm	PLS190



Taco de plástico para escaleras

Medidas	Código
750 mm	14Z0255



Puerta de seguridad anti-intrusión

Medidas	Código
450 x 2100 mm	ABx45



Puerta de seguridad para anti-intrusión con cierre horizontal

Medidas	Código
450 x 2100 mm	ABWCx45

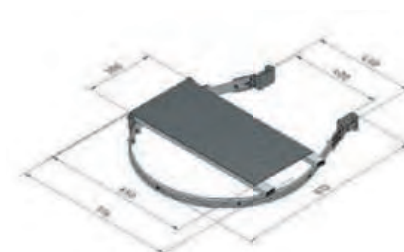

Puerta de seguridad para acceso / Plataforma intermedia abatible

Medidas	Código
714 x 450 mm	FIP730x300

■ Ejemplos de casos de uso por tipo de tejado y revestimiento



**Escalera de acceso con peldaño grande 230**

Se elegirá en escaleras de salida con escalones anchos en tejados sin salientes.



**Escalera de acceso a fachada ancha**

Se elegirá en tejados de frente ancho que carezcan de barandillas o medidas de seguridad similares.



**Plataforma cruzada**

Las plataformas de cruce de puentes se pueden utilizar en tejados con parapetos. Se recomiendan con diferentes longitudes de plataforma y opciones de compuertas con resorte.



**Escalera de acceso con soporte de pared ajustable**

Este componente está diseñado para una instalación segura en paredes de estructuras con paneles de fachada o revestimiento exterior.



**FIBRA  
DE VIDRIO**

# VOLTA PRO 1

TRABAJOS PROFESIONALES DE USO INTENSIVO

max  
150  
kg



		m	m	kg	PVP
14B0056	8	2,32	0,4	7,0	259 €
14B0057	10	2,99	0,4	8,5	354 €
14B0058*	12	3,55	0,4	10,5	409 €
14B0059*	14	4,11	0,4	12,0	462 €
14B0060*	16	4,67	0,45	14,0	530 €

\*PVP porte no incluido, consultar.

**Posibilidad:**  
Peldaño ancho de 60 mm.

Fabricado  
EN 131  
según norma

Fabricado  
EN 50528  
según norma

Aislamiento  
100 kV



Consultar para otras medidas.  
Los modelos 12, 14 y 16 incluye base estabilizadora.

# VOLTA PRO 2

TRABAJOS PROFESIONALES DE USO INTENSIVO

max  
150  
kg



		m	m	m	kg	PVP
14B0061	2x8	2,34	4,12	0,75	18	745 €
14B0062	2x10	2,94	4,96	0,83	21	875 €
14B0063*	2x12	3,50	6,08	0,92	24	984 €

\*PVP porte no incluido, consultar.

Fabricado  
EN 131  
según norma

Fabricado  
EN 50528  
según norma

Aislamiento  
100 kV



Consultar para otras medidas.

# VOLTA PRO 3

TRABAJOS PROFESIONALES DE USO INTENSIVO

max  
150  
kg



		m	m	m	m	kg	PVP
14B0064	3x8	2,44	4,10	5,79	0,82	29	1.042 €
14B0065	3x9	2,72	4,38	6,07	0,87	31	1.129 €
14B0066*	3x10	3,00	4,94	6,91	0,92	33	1.219 €
14B0067*	3x11	3,28	5,50	7,75	0,97	35	1.309 €

\*PVP porte no incluido, consultar.



Fabricado  
EN 131  
según norma

Fabricado  
EN 50528  
según norma

Aislamiento  
100 kV



Consultar para otras medidas.

# VOLTA PRO PLEGABLE

TRABAJOS PROFESIONALES DE USO INTENSIVO

max  
150  
kg



		m	m	m	m	kg	PVP
14B0073	2x4	1,18	2,28	0,4	0,59	9	465 €
14B0074	2x5	1,46	2,84	0,4	0,62	10,5	529 €
14B0075*	2x6	1,74	3,40	0,4	0,66	12,5	577 €

\*PVP porte no incluido, consultar.



**Posibilidad:**  
Peldaño ancho de 60 mm.



Fabricado  
EN 131  
según norma

Fabricado  
EN 50528  
según norma

Aislamiento  
100 kV

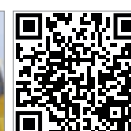

Consultar para otras medidas.

# VOLTA PRO DUAL

TRABAJOS PROFESIONALES DE USO INTENSIVO



		m	m	kg	PVP
14B0076	2x4	1,21	0,49	6,5	412 €
14B0077	2x6	1,77	0,56	10	514 €
14B0078	2x8	2,33	0,63	13	615 €
14B0079	2x10	2,94	0,70	17	745 €

### Posibilidad:

Peldaño ancho de 60 mm opcional en una subida o en las dos subidas.



Fabricado  
EN 131  
según norma

Fabricado  
EN 50528  
según norma

Aislamiento  
100 kV

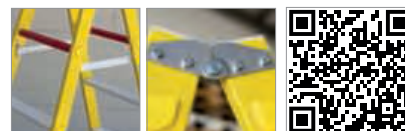

Consultar para otras medidas.

# VOLTA PRO TIJERA

TRABAJOS PROFESIONALES DE USO INTENSIVO



		m	m	m	kg	PVP
14B0080	4+1	2,19	1,23	0,59	12	564 €
14B0081	5+1	2,47	1,48	0,62	15	617 €
14B0082	6+1	2,75	1,74	0,66	17	675 €
14B0083*	7+1	3,30	1,97	0,69	18	724 €

\*PVP porte no incluido, consultar.

Fabricado  
EN 131  
según norma

Fabricado  
EN 50528  
según norma

Aislamiento  
100 kV



Consultar para otras medidas.  
Incluyen Peldaño ancho de 60 mm.

# VOLTA PRO CUERDA

TRABAJOS PROFESIONALES DE USO INTENSIVO

max  
150  
kg



		m	m	m	kg	PVP
14B0068	2x10	3,00	4,96	0,45	24	884 €
14B0069	2x12	3,56	6,08	0,45	27	997 €
14B0070	2x14	4,12	7,20	0,45	30	1.110 €
14B0071	2x16	4,68	8,32	0,45	36	1.492 €
14B0072	2x18	5,24	9,44	0,45	40	1.630 €

PVP porte no incluido, consultar.

Fabricado  
EN 131  
según norma

Fabricado  
EN 50528  
según norma

Aislamiento  
100 kV



Consultar para otras medidas.  
Incluye base estabilizadora.

# VOLTA SAFE

TRABAJOS PROFESIONALES DE USO INTENSIVO

max  
150  
kg

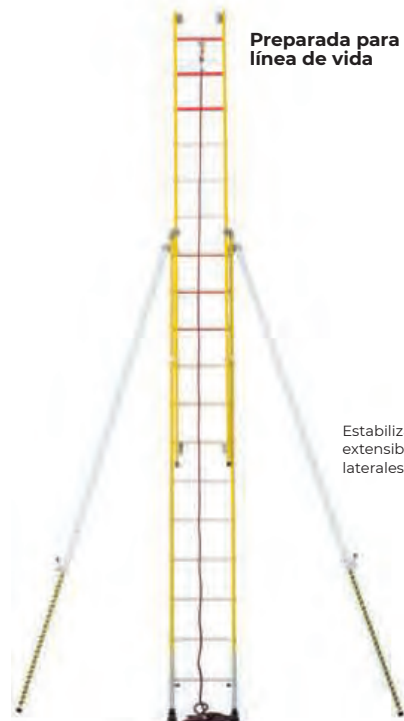

Preparada para línea de vida

Estabilizadores extensibles laterales

		m	m	m	kg	PVP	Estabilizadores (m)	PVP
14B0084	14+13	4,12	6,92	0,45	31	1.352 €	14Z0665 - 3,00/5,00	725 €
14B0085	16+15	4,68	8,04	0,45	41	1.705 €	14Z0666 - 3,50/5,70	762 €

PVP porte no incluido, consultar.

Los **estabilizadores** son obligatorios para cumplir la normativa.  
Los **estabilizadores** de aluminio no están incluidos en el PVP.

Opción de **estabilizadores** de fibra:

· 14Z0673 - 3/5 m - PVP: 814 €

· 14Z0674 - 3,5/5,7 m - PVP: 882 €

Fabricado  
EN 131  
según norma

Fabricado  
EN 50528  
según norma

Fabricado  
EN 795  
según norma

Aislamiento  
100 kV

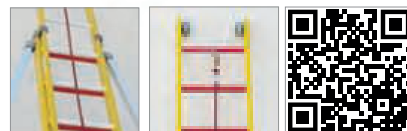

Consultar para otras medidas.

# VOLTA SAFE PRO

TRABAJOS PROFESIONALES DE USO INTENSIVO

Preparada para línea de vida

		m	m	m	kg	PVP	Estabilizadores
<b>14B0086</b>	10+10	3,00	4,96	0,45	22	1.277 €	14Z0657 - 14Z0659
<b>14B0087</b>	12+12	3,56	6,08	0,45	25	1.377 €	14Z0658 - 14Z0660

PVP porte no incluido, consultar.



Estabilizadores de gancho.  
14Z0659  
14Z0660

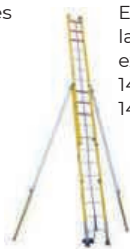

Estabilizadores laterales extensibles.  
14Z0657  
14Z0658



Los **estabilizadores** son obligatorios para cumplir la normativa.  
Los **estabilizadores** no están incluidos en el PVP.  
Los **estabilizadores** de la tabla son de aluminio, hay opción de fibra.

Fabricado EN 131 según norma

Fabricado EN 50528 según norma

Fabricado EN 795 según norma

Aislamiento 100 kV



Consultar para otras medidas.

## ESCALERAS DE ALMACÉN

### ESCALERA DE ALMACÉN 65

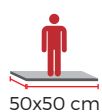

Fabricado EN 131-7 según norma

Aislamiento 100 kV



Posibilidad de fabricación a medida.  
Posibilidad de puerta o cinta de cierre de plataforma.

### ESCALERA DE ALMACÉN 65 PRO



Fabricado EN 131-7 según norma

Aislamiento 100 kV



Posibilidad de fabricación a medida.  
Posibilidad de puerta o cinta de cierre de plataforma.

# ELEVADORES UNIPERSONALES



# PECOLIFT

EMPUJE MANUAL - ELEVACIÓN MANUAL  
USO EN INTERIORES

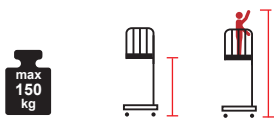

	m	m	Dimensiones (cm)	kg	PVP
14P0096	1,50	3,50	70x99x155	196	A consultar



- Freno autoblocante durante la elevación.
- Ruedas de goma blanda.
- Posibilidad de fabricación para ambientes explosivos (ATEX).

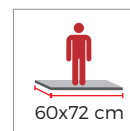

Consultar plazos de entrega.

# ECOLIFT

EMPUJE MANUAL - ELEVACIÓN MANUAL  
USO EN INTERIORES

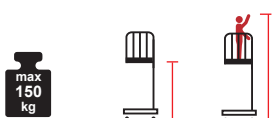

	m	m	Dimensiones (cm)	kg	PVP
14P0090	2,20	4,20	128x74x195	319	A consultar



- Freno autoblocante durante la elevación.
- Ruedas de goma blanda.
- Posibilidad de fabricación para ambientes explosivos (ATEX).

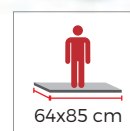

Consultar plazos de entrega.

# ECOLIFT-WR

EMPUJE MANUAL - ELEVACIÓN MANUAL  
USO EN INTERIORES Y EXTERIORES



	m	m	Dimensiones (cm)	kg	PVP
14P0091	2,20	4,20	128x95x195	340	A consultar



- Freno autoblocante durante la elevación.
- Ruedas de goma blanda.
- Posibilidad de fabricación para ambientes explosivos (ATEX).

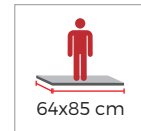

Consultar plazos de entrega.

# NANO 25

EMPUJE MANUAL - ELEVACIÓN ELÉCTRICA  
USO EN INTERIORES

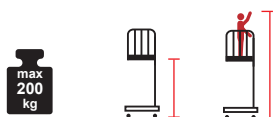

	m	m	Dimensiones (cm)	kg	PVP
14P0092	2,50	4,50	121x76x195	432	A consultar



- Freno autoblocante durante la elevación.
- Ruedas de goma blanda.

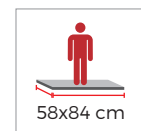

Consultar plazos de entrega.

# NANO 35

EMPUJE MANUAL - ELEVACIÓN ELÉCTRICA  
USO EN INTERIORES



	m	m	Dimensiones (cm)	kg	PVP
14P0093	3,50	5,50	120x76x195	432	A consultar



- Ruedas autoblocantes durante la elevación.
- Ruedas de goma blanda.



Consultar plazos de entrega.

# POWER TOWER

EMPUJE MANUAL - ELEVACIÓN ELÉCTRICA  
USO EN INTERIORES

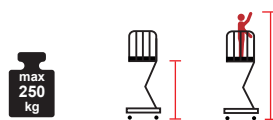

	m	m	Dimensiones (cm)	kg	PVP
14P0098	3,10	5,10	162x78x185	365	A consultar



- Ruedas autoblocantes durante la elevación.
- Ruedas de goma blanda.



Consultar plazos de entrega.

# POWER TOWER DUO

EMPUJE MANUAL - ELEVACIÓN ELÉCTRICA  
USO EN INTERIORES Y EXTERIORES

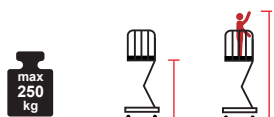

	m	m	Dimensiones (cm)	kg	PVP
14P0097	3,10	5,10	189x78x185	483	A consultar



- Sistema de bloqueo de elevación hasta que los estabilizadores estén ubicados.
- Ruedas de goma blanda.
- Capacidad - 2 personas (interior), 1 persona (exterior).



Consultar plazos de entrega.

# NANO SP

AUTOPROPULSADA  
USO EN INTERIORES

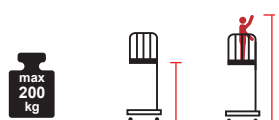

	m	m	Dimensiones (cm)	kg	PVP
14P0095	2,50	4,50	122x75x159	500	A consultar





- Sensor antivuelco con alarma y parada automática.
- Ruedas de goma blanda.
- Plataforma:  
73x100 cm (sin extender)  
73x150 cm (extendida)



Consultar plazos de entrega.

# NANO SP PLUS

AUTOPROPULSADA  
USO EN INTERIORES Y EXTERIORES

	 max 200 kg	 m	 m	Dimensiones (cm)	kg	PVP
14P0094		2,50	4,50	125x75x159	550	A consultar



- Sensor antivuelco con alarma y parada automática.
- Ruedas de goma blanda.
- Capacidad de carga:  
200 kg (plataforma inicial)  
120 kg (plataforma de extensión)
- Plataforma:  
73x100 cm (sin extender)  
72x200 cm (extendida)



Consultar plazos de entrega.



# MADERA



# ABYS

TRABAJOS PROFESIONALES DE USO INTENSIVO

Peldaño de 60 mm.



		m	m	kg	Dimensiones(cm)	PVP
14M0012	3	0,80	2,5	3,95	83x15x42	68 €
14M0013	4	1,02	2,75	4,74	106x15x45	84 €
14M0014	5	1,25	3,00	5,89	130x15x49	99 €
14M0015	6	1,47	3,25	6,99	154x15x51	118 €
14M0016	7	1,70	3,50	9,25	179x15x55	138 €
14M0017	8	1,94	3,75	10,54	203x15x59	155 €
14M0019	9	2,16	4,00	12,82	227x15x67	176 €
14M0020	10	2,38	4,25	14,88	249x15x67	210 €



Fabricado  
**EN 131**  
según norma



# HOME



# FORTES

TRABAJOS NO PROFESIONALES



Peldaño 8 cm



		m	m	kg	Dimensiones(cm)	PVP
14H0165	3	0,62	2,62	3	134 x 11 x 41	49 €
14H0166	4	0,85	2,85	4	158 x 11 x 44	57 €
14H0167	5	1,08	3,08	4	181 x 11 x 47	67 €
14H0168	6	1,32	3,32	5	205 x 11 x 50	80 €
14H0169	7	1,56	3,56	6	228 x 11 x 52	92 €
14H0170	8	1,79	3,79	6	252 x 11 x 55	104 €



Fabricado  
EN 131  
según norma



# FORTES PLUS

TRABAJOS NO PROFESIONALES



Peldaño 12 cm



		m	m	kg	Dimensiones(cm)	PVP
14H0159	3	0,60	2,60	3,9	136x14x41	64 €
14H0160	4	0,84	2,84	4,6	159x14x44	77 €
14H0161	5	1,07	3,07	5,4	183x14x47	92 €
14H0162	6	1,30	3,30	6,2	206x14x50	109 €
14H0163	7	1,54	3,54	7,0	228x14x52	124 €
14H0164	8	1,77	3,77	7,8	252x14x55	137 €



Fabricado  
EN 131  
según norma



# PICCO

TRABAJOS NO PROFESIONALES

max  
150  
kg



		m	m	kg	Dimensiones(cm)	PVP
14N0002	3	0,51	2,51	2,40	81x13x51	49 €



Fabricado  
EN 14183  
según norma





## | ACCESORIOS

Accesorios y piezas de repuesto disponibles para nuestros productos.  
Para más información consultar con [info@persum.es](mailto:info@persum.es)



### **Persum Technic**

Nuestra empresa, que sigue constantemente la evolución del sector con su equipo de investigación y desarrollo, actúa con un enfoque que prioriza la seguridad laboral y las necesidades de sus clientes.

Nuestro departamento de ingeniería crea diseños 2D y 3D para sus necesidades tomando en consideración sus solicitudes y analizando los datos que recopila. En esta fase el objetivo es desarrollar las soluciones más adecuadas y eficientes para su área y forma de trabajo.

En nuestros diseños se prioriza el cumplimiento de las normas de seguridad en el trabajo vigentes. Además, la selección de materiales adecuados a la forma del área de uso del producto es realizada minuciosamente por nuestro equipo profesional. **Persum Technic** continúa ofreciendo soluciones de acceso seguras y fáciles de usar para la industria de defensa, aviación, industria, transporte y otros sectores. Para obtener información detallada, visite nuestra web [www.persumtechnic.com](http://www.persumtechnic.com).

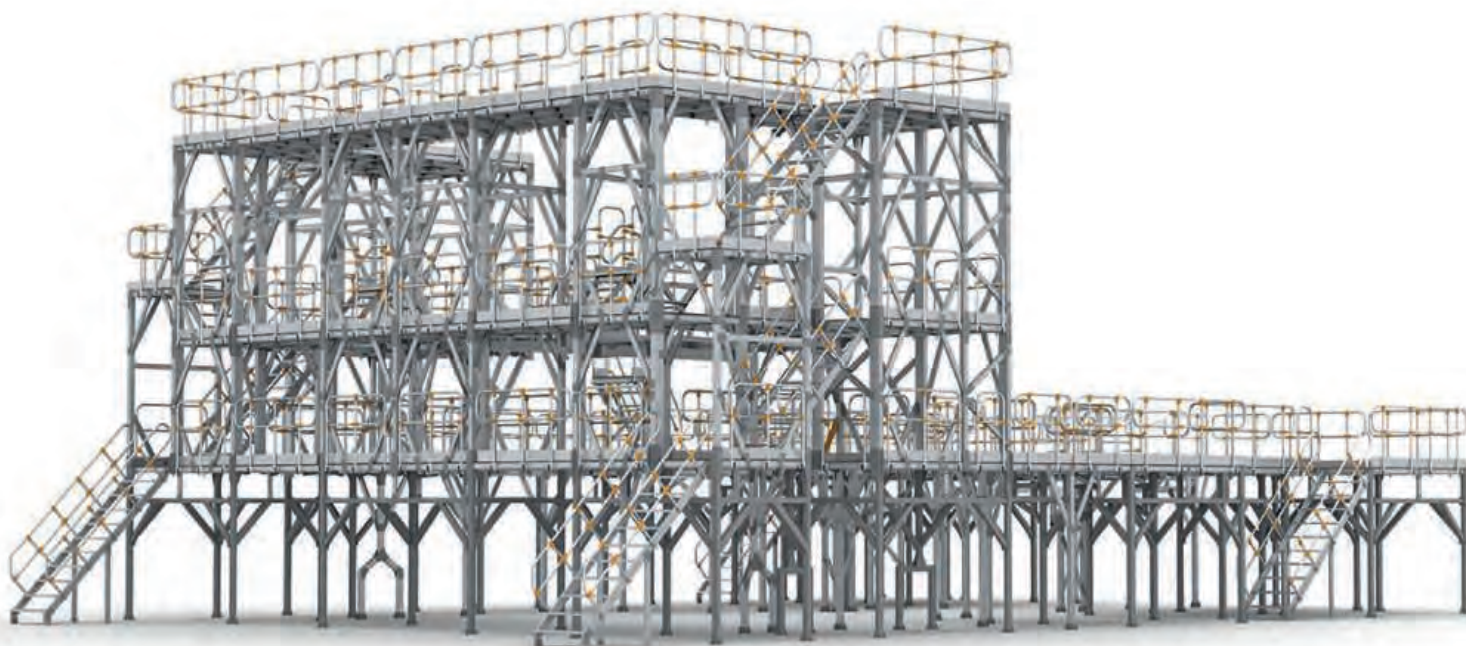

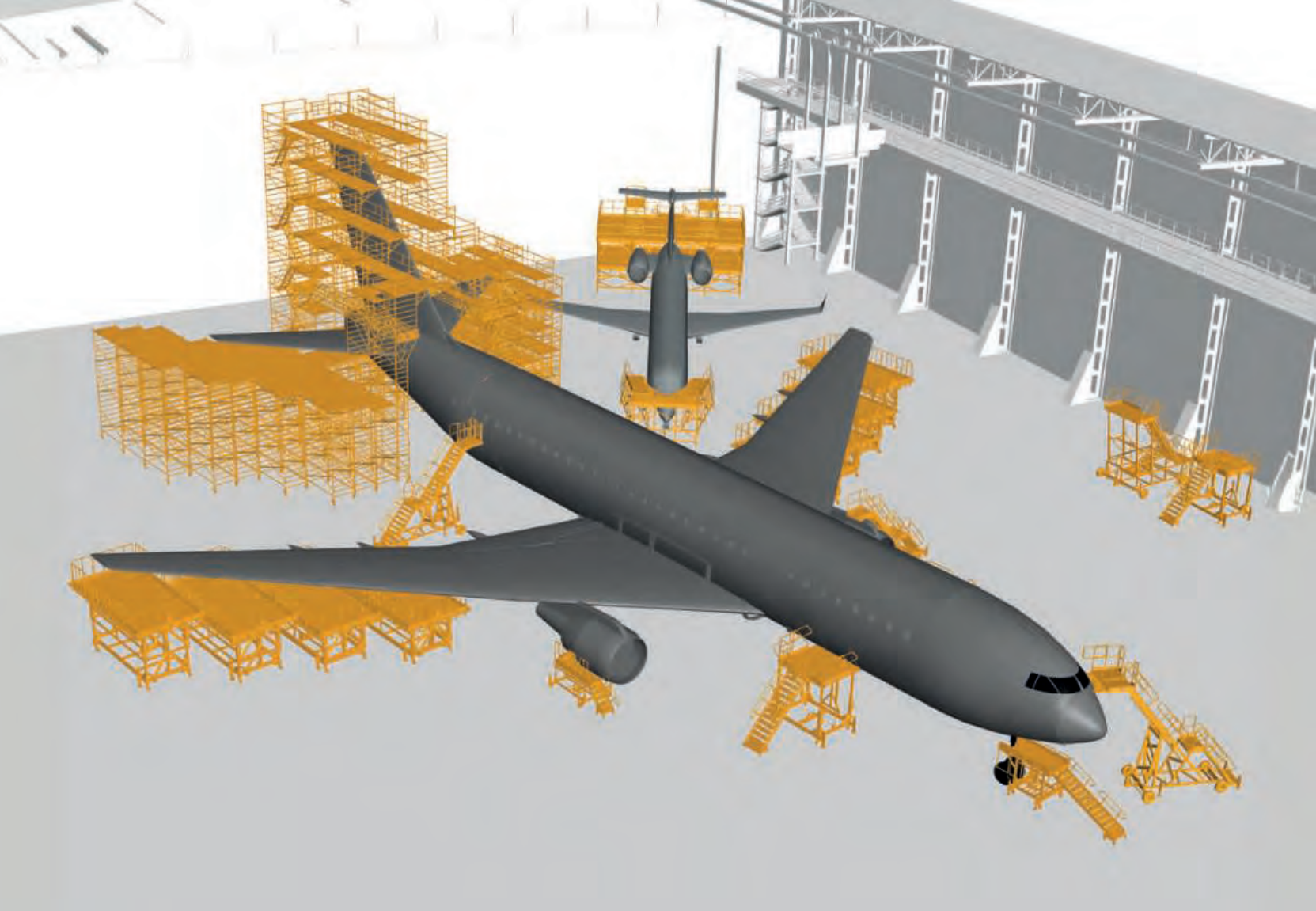

# AERONÁUTICO

## SOLUCIONES PARA EL SECTOR

En **Persum Technic**, fabricamos, instalamos y brindamos soluciones de acceso para el sector de la aviación.

Los equipos que producimos con altos estándares de calidad ofrecen soluciones fiables y efectivas para el mantenimiento y reparación de aviones. Fabricados con aluminio ligero y duradero, nuestros productos ofrecen un fácil acceso al avión.

Priorizando la satisfacción del cliente, también ofrecemos soluciones personalizadas con nuestro equipo de diseño profesional. Seguimos las últimas tendencias del sector dando importancia a las actividades de I+D, integramos nuevas tecnologías y mejoramos continuamente nuestros productos.

Nuestro objetivo, es satisfacer sus necesidades de acceso y ofrecerle el mejor servicio junto a la mayor calidad, innovación y fiabilidad.



## Escalera de mantenimiento multiusos ajustable en altura



## Estructuras de mantenimiento de helicópteros



## Estructuras y plataformas de mantenimiento de colas de avión



## Sistemas de acoplamiento del morro de avión



## Sistemas de acoplamiento de ala

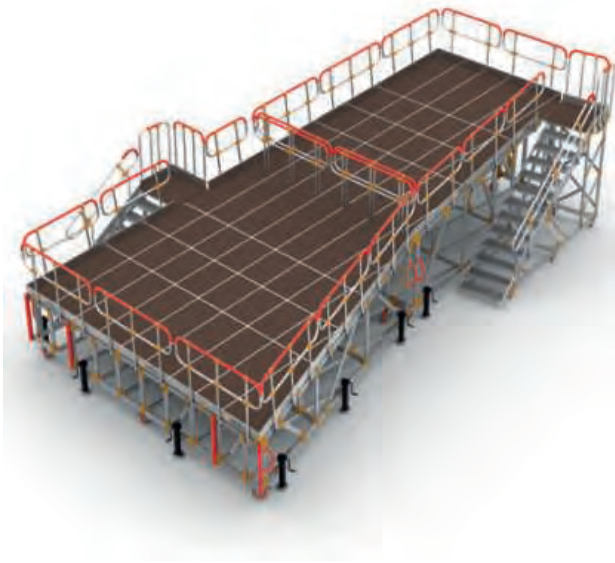

## Mantenimiento del motor



## Plataformas de acceso FWD y AFT



## Soporte de acceso a la puerta delantera y del pasajero



## Sistemas de acoplamiento de ala



## Mantenimiento del motor



## Plataformas de acceso FWD y AFT



## Soporte de acceso a la puerta delantera y del pasajero



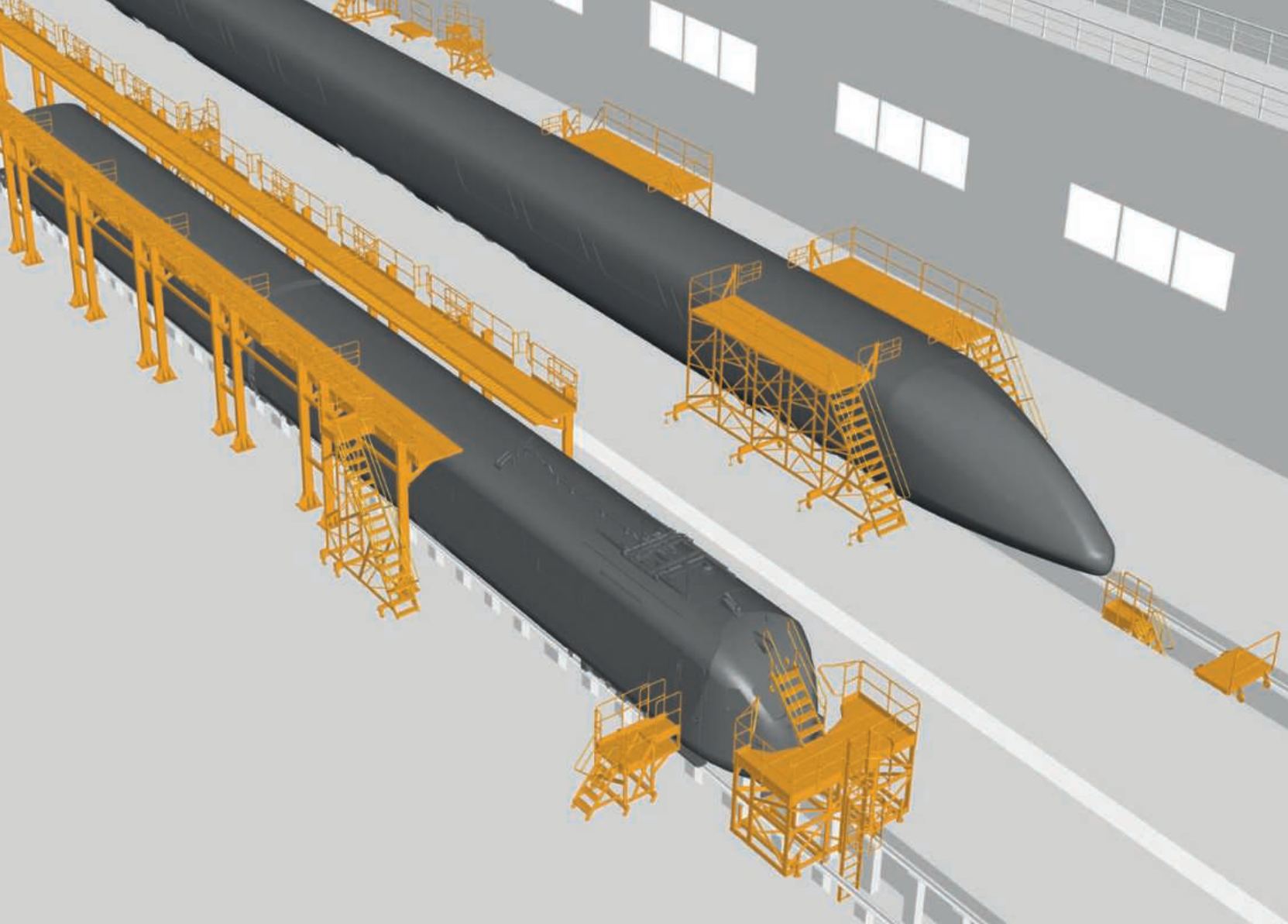

# ■ FERROVIARIO

## SOLUCIONES PARA EL SECTOR

En **Persum Technic** tenemos como objetivo desarrollar las soluciones más adecuadas a los requisitos del vehículo ferroviario, su área de trabajo y contribuir a la eficiencia del trabajo de estos proyectos.

Teniendo en cuenta sus solicitudes, analizamos rápidamente todos los datos que nos transmiten y creamos diseños para sus necesidades.

En nuestros diseños se prioriza el cumplimiento de las normas de seguridad y salud laboral vigentes.

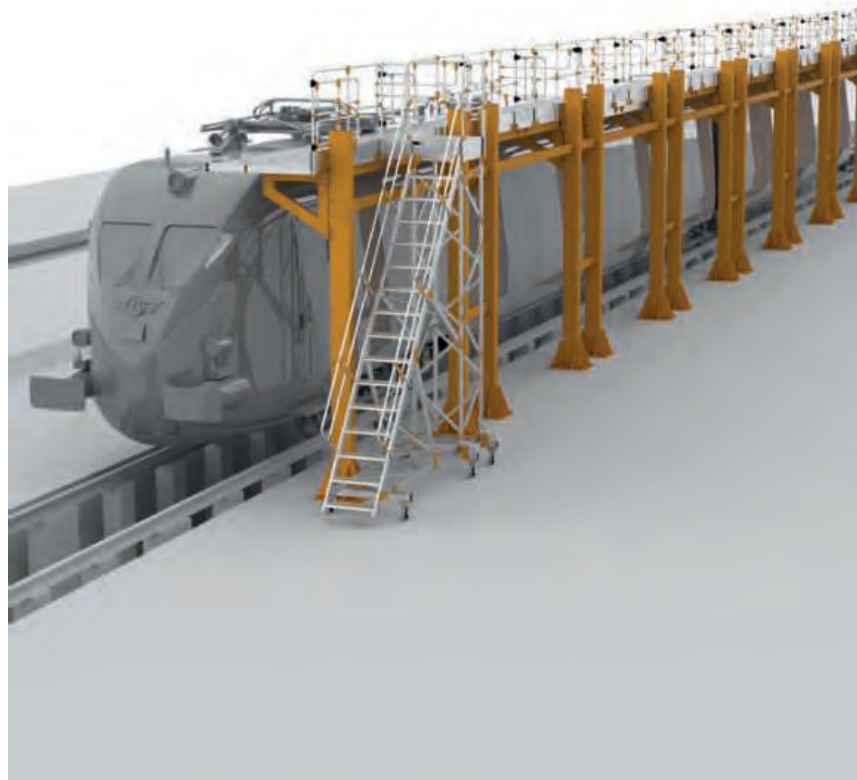

## Plataforma de acceso frontal

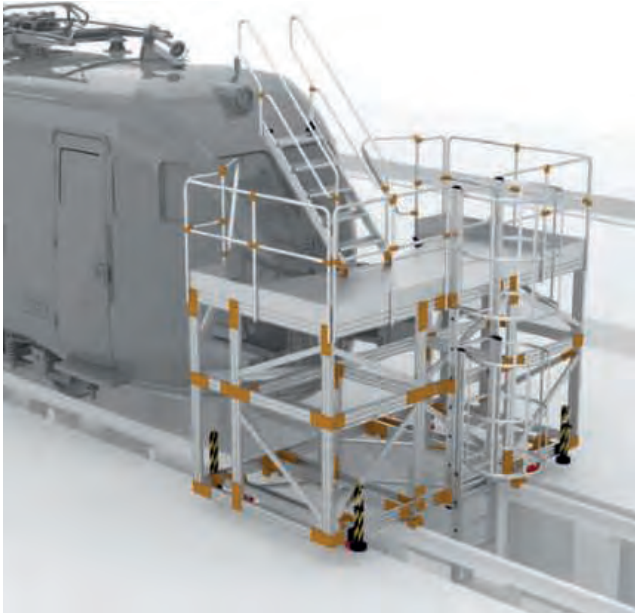

## Plataforma de mantenimiento de trenes

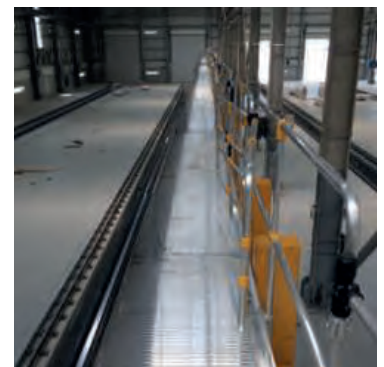

## Plataforma de acceso a puntos altos de trenes

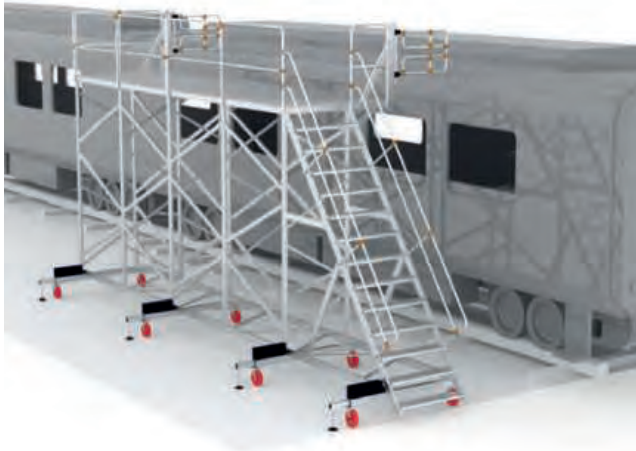

## Plataformas para fosos ferroviarios



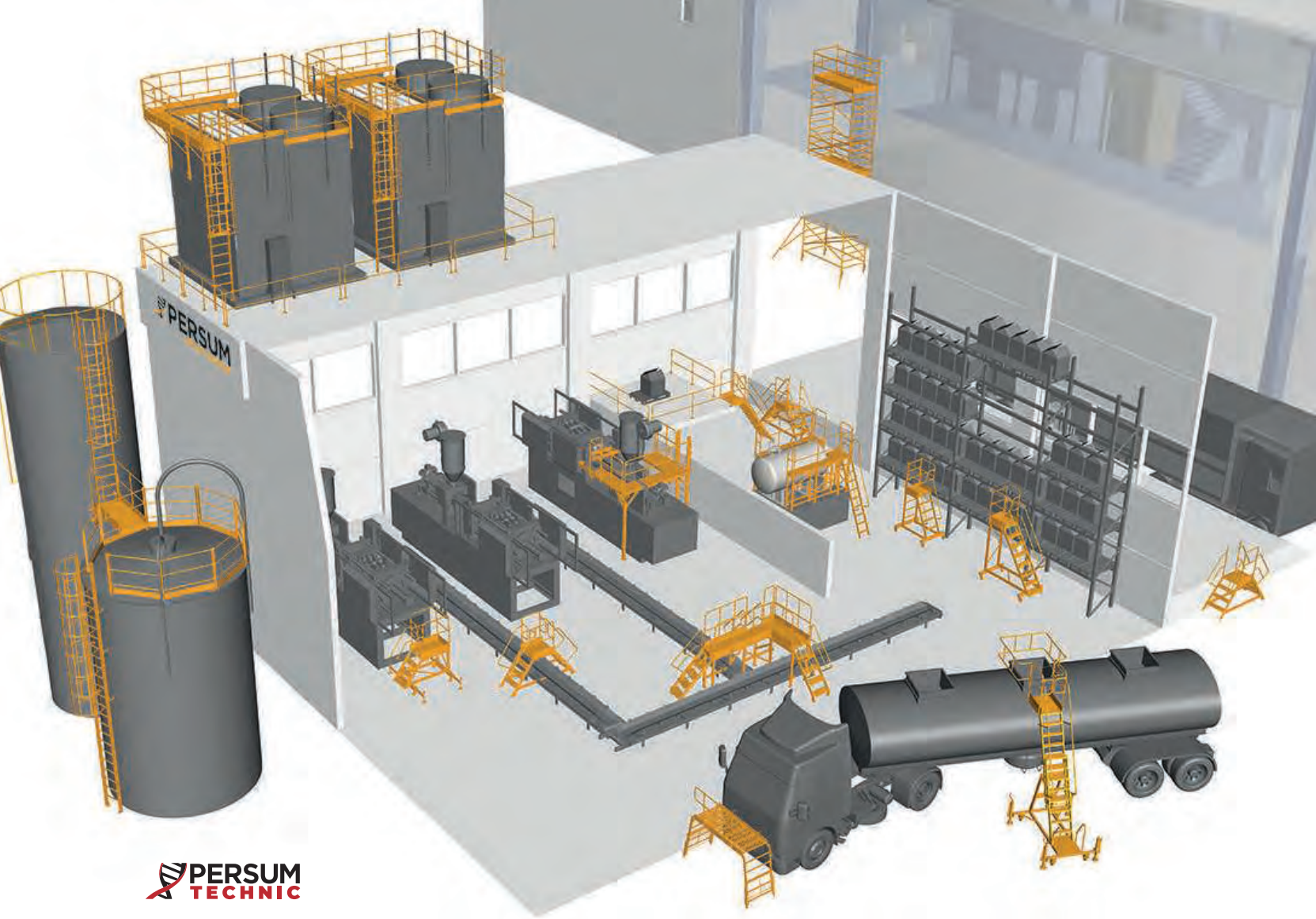

# INDUSTRIA

## SOLUCIONES

En **Persum Technic** creamos entornos de trabajo seguros y eficientes para trabajos en altura como mantenimiento y reparación de máquinas, plataformas de paso sobre líneas transportadoras, áreas de almacenamiento de productos, soportes de acceso a paneles de máquinas, soporte para proyectos electromecánicos y vehículos y conjuntos de máquinas.

Teniendo en cuenta las necesidades de seguridad de nuestros clientes, nuestro equipo de expertos ofrece soluciones avanzadas y sigue los últimos avances tecnológicos en la industria. Nuestro objetivo es ofrecer productos de la más alta calidad a nuestros clientes con diseños y selecciones de materiales especiales adecuados a las necesidades de las áreas de trabajo.

Nuestro objetivo es ayudar a nuestros clientes a proporcionar un entorno de trabajo seguro, ergonómico y eficiente en trabajos en altura.

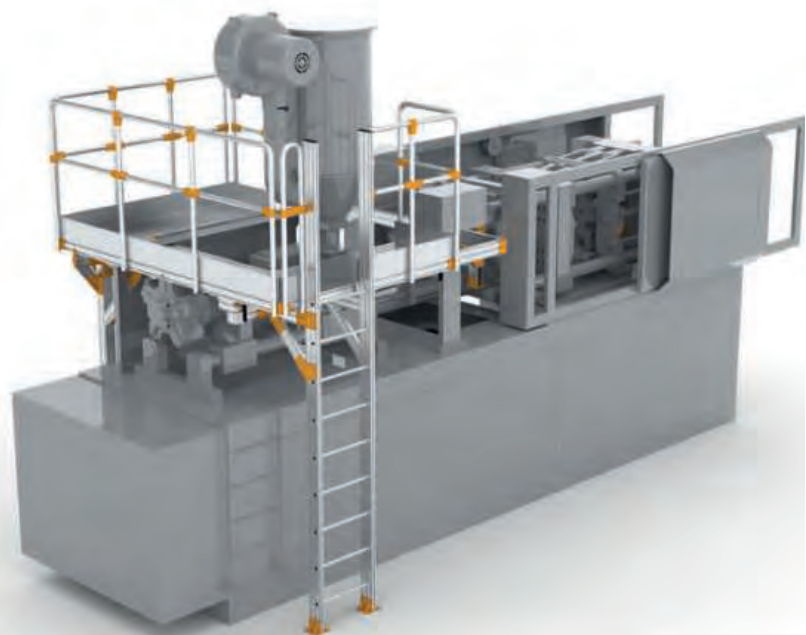

## Pasarelas de cruce (Salto de lobo)



## Estructuras de mantenimiento para sistemas de climatización

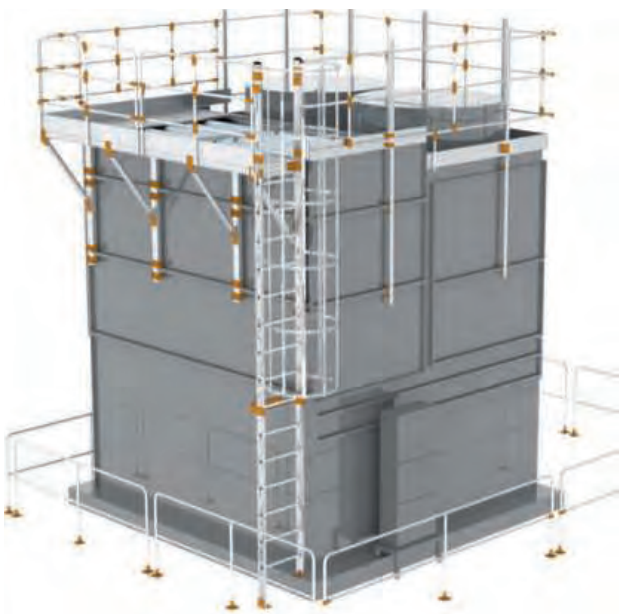

## Estructuras para uso y mantenimiento de maquinaria

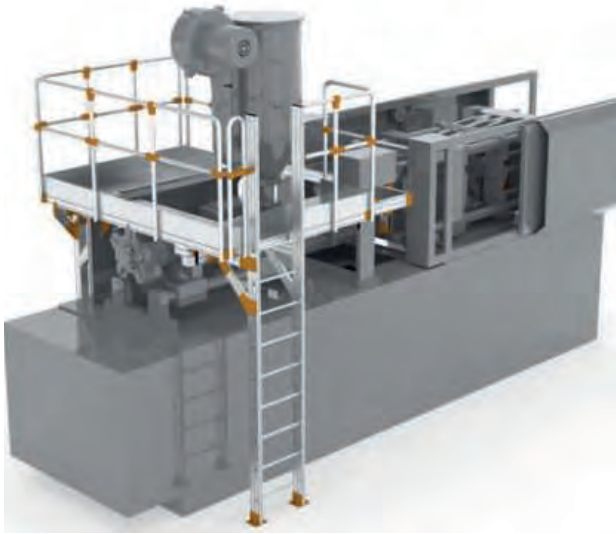

## Escaleras, plataformas y barandillas de seguridad



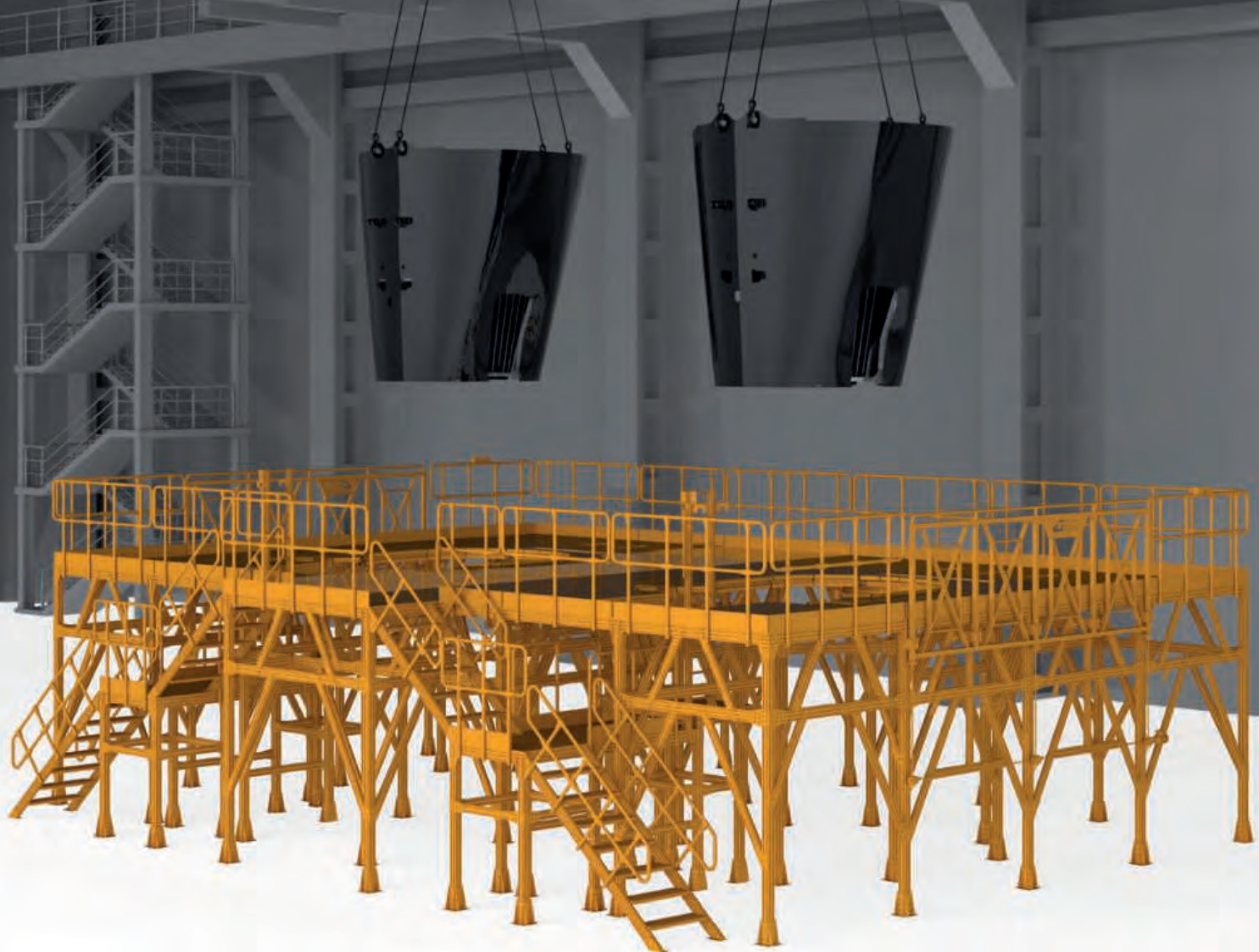

## ■ PROYECTOS ESPECIALES

Nuestros productos pueden diseñarse en altura fija o ajustable para adaptarse a espacios de difícil acceso. Estos diseños son realizados por nuestro equipo experto de ingenieros y respaldar un funcionamiento eficiente.

Nuestros diseños y producciones tienen como objetivo garantizar que los servicios como el montaje, la operación y la limpieza se puedan realizar de una manera sencilla y de calidad.

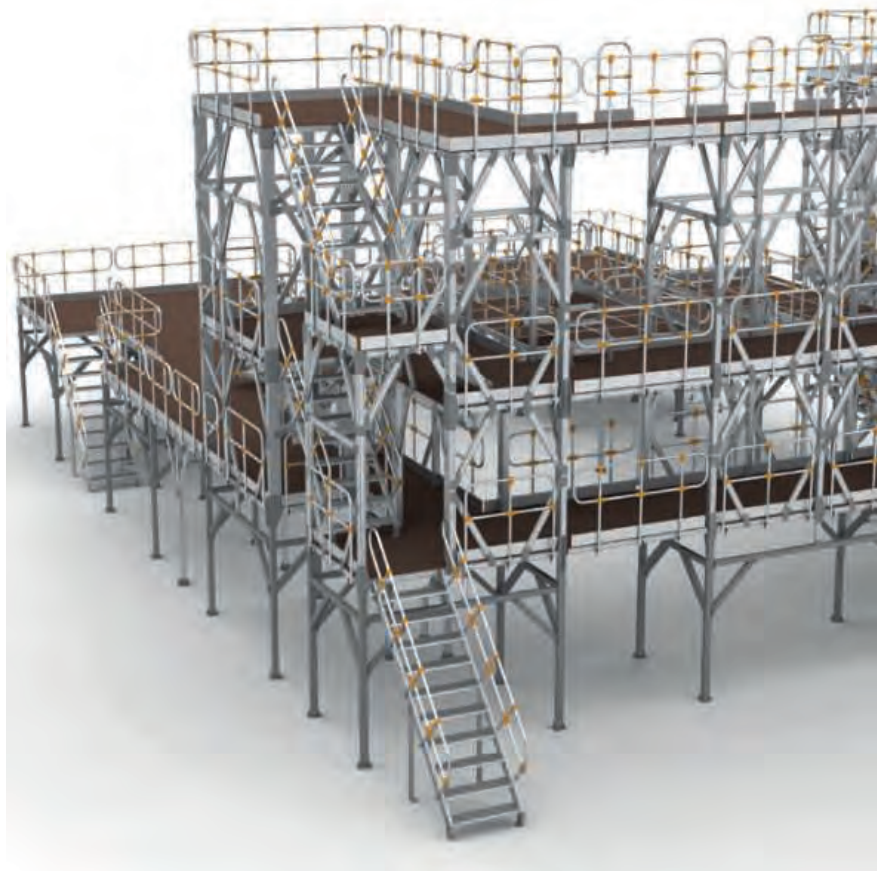

## Plataformas de montaje y pruebas

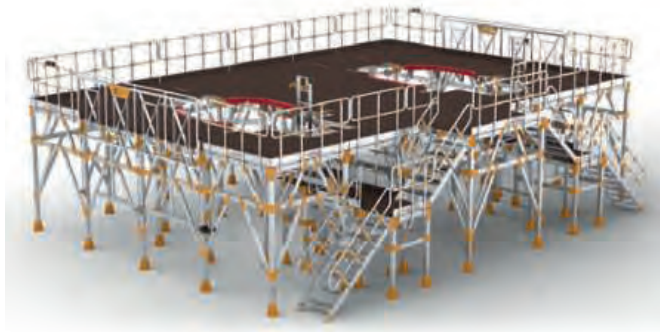

## Soluciones de limpieza y mantenimiento

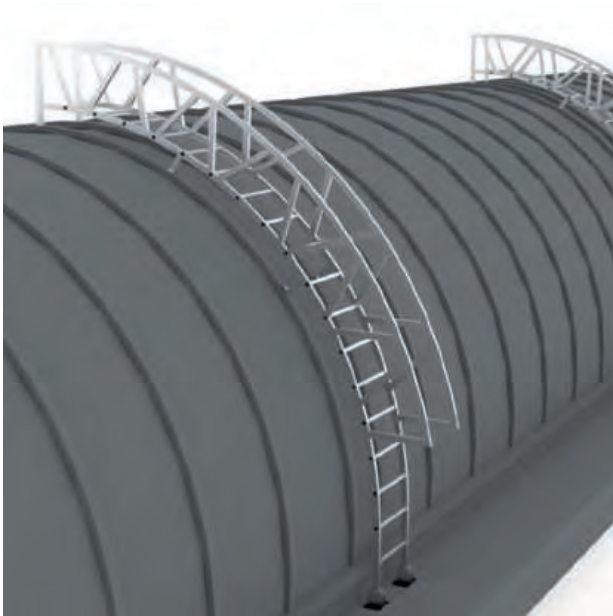

## Plataforma de mantenimiento de puentes



## Plataformas para el sector naval

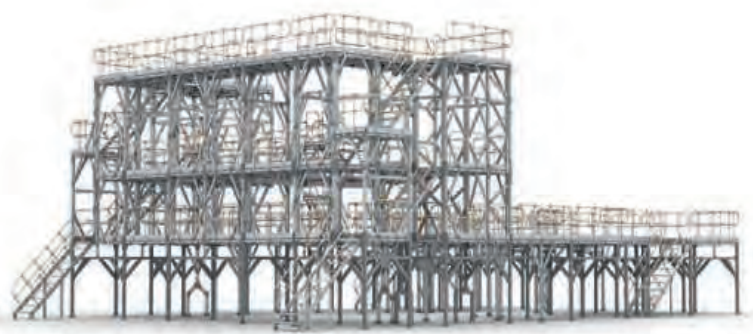
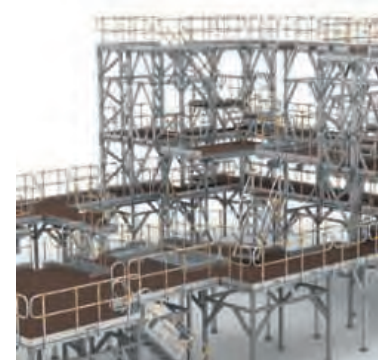
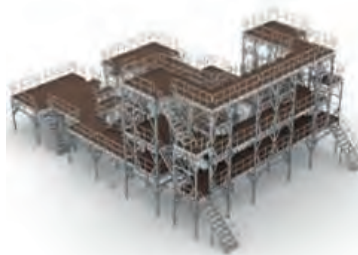
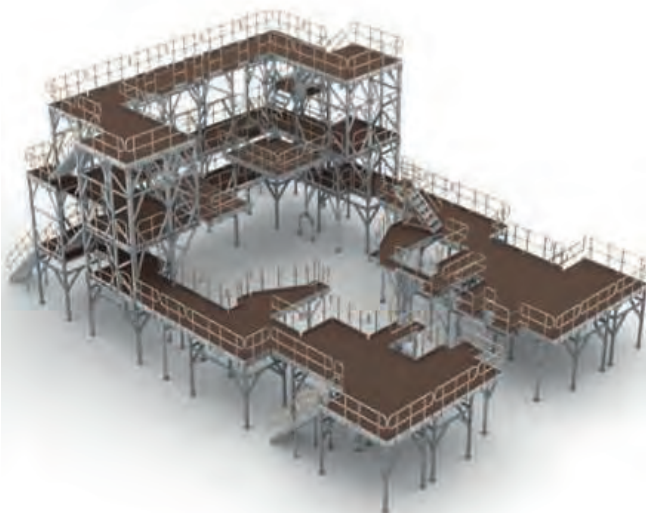

# PROYECTOS PRFV

Nuestros productos pueden diseñarse en altura fija o ajustable para adaptarse a espacios de difícil acceso. Estos diseños son realizados por nuestro equipo experto de ingenieros y respaldar un funcionamiento eficiente.

Nuestros diseños y producciones tienen como objetivo garantizar que los servicios como el montaje, la operación y la limpieza se puedan realizar de una manera sencilla y de calidad.

Nuestros productos cumplen con los estándares normalizados para el riesgo eléctrico, de corrosión, aguas residuales y aguas potables.

## Plataforma de mantenimiento y escaleras



## Salto de lobos y acceso de producción a medida



## Barandillas

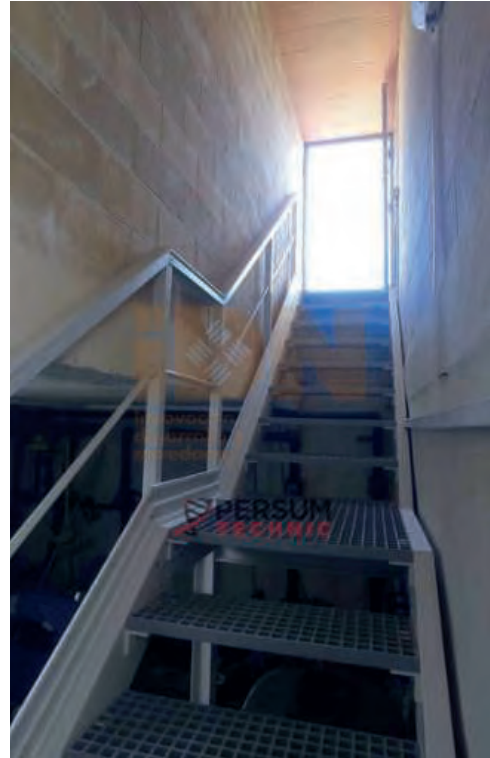

## Accesos a depositos especializados

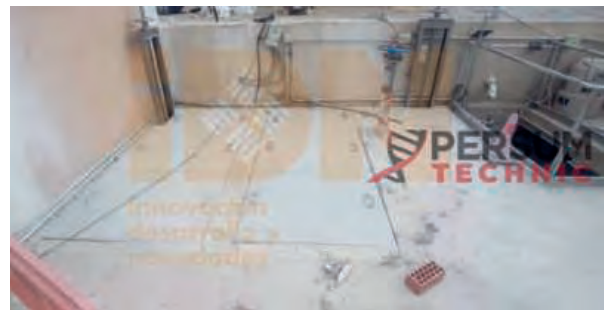

# CONDICIONES DE VENTA

Persum se reserva el derecho de modificar el aspecto final, precio o indicaciones de los productos expuestos en sus catálogos y/o sustitución de cualquier artículo sin previo aviso. Algunos datos técnicos son aproximados.

1. Pedido mínimo 35 €. Los pedidos podrán tramitarse por e-mail (info@persum.es) por Whatsapp 603 146 482 o a través del representante de su zona. No se admitirán pedidos por vía telefónica.

1.A. Para la primera compra el cliente podrá optar por una de las siguientes opciones:

· Mediante pago anticipado por transferencia bancaria. · Esperar 1 día laborable para apertura de crédito.

2. La tarifa indica precios recomendados de venta públicos, IVA no incluido. Esta tarifa tendrá vigencia desde el 01/02/2026. Persum se reserva el derecho a modificar sin previo aviso.

3. El descuento aplicable en cada producto dependerá del mismo. Consulte a nuestros agentes o a la compañía.

4. Los envíos se efectuarán a través del transportista establecido por Persum. En la Península, los pedidos de mercancía con importe neto superior a 300 € serán enviados a portes pagados por la agencia designada por Persum en un plazo aproximado de 48/72 horas. En caso de que dicho importe sea inferior a 300 € los portes serán cargados en factura con un importe que PERSUM asignará. Si la longitud del producto es superior a 3 m<sup>2</sup> el plazo de entrega puede verse alterado. En Islas Baleares el importe neto para portes pagados debe ser igual o superior a 600 €. En Canarias el importe neto para portes pagados debe ser igual o superior a 1.200 €.

5. A tener en cuenta:

TRANSPORTE: En caso de observar cualquier desperfecto en el embalaje o diferencias entre los bultos recibidos y los que indica el albarán, deberá dejarse constancia escrita en el albarán de entrega de la empresa de transporte. No se admitirá ninguna reclamación transcurridas 24 horas de su recepción y si no está acompañada del albarán con la anotación de la incidencia.

CONTENIDO: No se admitirán reclamaciones por diferencias en la cantidad de los artículos suministrados y recibidos una vez transcurridas 24 horas de su recepción.

6. Para el trámite de una incidencia será indispensable presentar copia del albarán del transportista firmado por el destinatario, así como del albarán de Persum donde figure el contenido de la expedición. Para hacer efectiva la reclamación, se deberá contactar directamente con nuestro Departamento de Atención al Cliente, llamando al número 954 142 595 o de forma escrita a nuestro e-mail info@persum.es, donde será gestionada la misma y en caso necesario tramitada la autorización de devolución, condición indispensable en caso de retornarse material. Dicho material deberá ser devuelto con todos sus accesorios y embalaje original en perfecto estado y solo después de su revisión se procederá al correspondiente abono. El cliente devolverá el material por sus medios y todos los gastos correrán por su cuenta.

7. Persum aplicará un 10% de demérito a todo material que nos sea devuelto, previa autorización, y siempre y cuando la devolución no sea imputable a un error de la propia compañía.

8. Formas de pago

· Al contado con un 2% de descuento por pronto pago.  
· Giro máximo 60 días fecha factura del importe total.

### Central

📍 Polígono Industrial "El Pilero"  
C/Tejedores, 22  
41410 - Carmona (Sevilla)

☎ +34 954 142 595

✉ info@persum.es

### Delegación Insular

📍 C/ Jose Millares Sall, Nav. 36 y 38  
Pol. Industrial El Goro  
35219 - Las Palmas de GC.

☎ +34 902 202 028 | +34 638 448 542

✉ info.canarias@persum.es

### Delegación Norte

📍 Polígono el Olivar, Av. de  
Logroño, km.8, nave 16,  
50011 - Zaragoza

☎ +34 625 279 911

✉ info.norte@persum.es

